



paflx
45 ANNI 1980-2025

CATALOGO
2025

ZANZARIERE • TAPPARELLE • VENEZIANE • PORTE A SOFFIETTO



PAFLEX

The logo for Paflex, featuring the word "paflex" in a white, lowercase, sans-serif font. The letter "f" is stylized with a black square at its top and a vertical line extending downwards. The logo is set against a solid red rectangular background.

CHI SIAMO

La ditta Paflex nasce nel 1980 come Azienda produttrice di Zanzariere e Veneziane.

Con il passare degli anni ha saputo allargare la propria gamma produttiva e di incrementare un servizio rapido e ottimale per il Cliente finale, inserendo dapprima le Tapparelle in Pvc, con l'estrusione, Tapparelle in Alluminio e Tapparelle in Acciaio entrambe coibentate.

Inoltre la produzione e l'attenta ricerca di mercato votata a garantire un servizio più eterogeneo al nostro Cliente finale, hanno dato la possibilità di inserire anche i prodotti come le Tende da Sole e Porte a Soffietto.

Successivamente verso la fine degli anni 80, l'Azienda é entrata nel mercato degli infissi producendo Serramenti in Alluminio, Pvc, Alluminio-Legno e Persiane in Alluminio. Attualmente l' Azienda situata nella zona del milanese, é in grado di offrire alla sua Clientela una rapidità, senza distogliere da quello che sono gli standard qualitativi, di consegna dei vari prodotti con tempistiche adeguate ai momenti contingenti di mercato, tenendo a magazzino materie prime in quantità idonee con finiture attualmente richieste dal nostro Cliente finale.

La nostra Azienda da sempre attenta alle nuove tecnologie e alla ricerca di materiali con prodotti di qualità e di affidabilità, non distoglie da quelle che sono le normative vigenti, per tanto tutti i prodotti da noi commercializzati rispettano le varie certificazioni a livello Europeo.

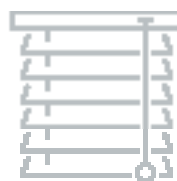
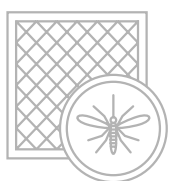



ZANZARIERE

TAPPARELLE

VENEZIANE

PORTE A SOFFIETTO

INDICE

ZANZARIERE

AVVOLGIBILI CON BOTTONI

- RETI E TESSUTI pag. 10
- MOLLA pag. 14
- LATERALE pag. 16
- MOLLA INCASSO 50 pag. 18
- LATERALE INCASSO 50 pag. 20
- CATENA 50 pag. 22
- KETTY CATENA pag. 24
- ARGANO 65 pag. 26
- ARGANO 110 pag. 28
- MOTO 65 pag. 30



AVVOLGIBILI SENZA BOTTONI

- MOLLA ANTIVENTO pag. 32
- LATERALE ANTIVENTO pag. 34
- JUMBO 32 MOLLA pag. 36
- JUMBO 32 LATERALE pag. 38
- MOLLA INCASSO 45 pag. 40
- LATERALE INCASSO 45 pag. 42
- FANNY MOLLA pag. 44
- FANNY LATERALE pag. 46
- NEW FLO pag. 48
- STAR 45 pag. 50

PLISSETTATE

- PLISSÉ ZERO pag. 52
- PLISSÉ 0.22 pag. 54

ZIP

- ROND 80-100 pag. 56
- CUBO/FLAT 80-100-130 pag. 58
- KIUUSA 50 MOLLA pag. 66
- KIUUSA 50 LATERALE pag. 68

PANNELLI

- FISSO pag. 70
- SALISCENDI pag. 72
- SCORREVOLE pag. 74
- BATTENTE pag. 76
- AMERIKA pag. 78

RILIEVO MISURE ZANZARIERE

pag. 80

TAPPARELLE

- PVC 5 pag. 86
- PVC 6 pag. 87
- PVC + FIBRA pag. 88
- ALLUMINIO pag. 89
- ALLUMINIO ALTA DENSITÀ pag. 90
- ALLUMINIO MINI pag. 91
- ACCIAIO pag. 92
- ACCIAIO MINI pag. 93
- ACCESSORI pag. 94



VENEZIANE

- 15 MM pag. 108
- 25 MM pag. 110
- 35 MM pag. 112
- 50 MM pag. 114
- ACCESSORI pag. 116



PORTE A SOFFIETTO

- PVC pag. 120



ZANZA

ZANZARIERE

ZANZARIERE



ZANZARIERE



ZANZARIERE

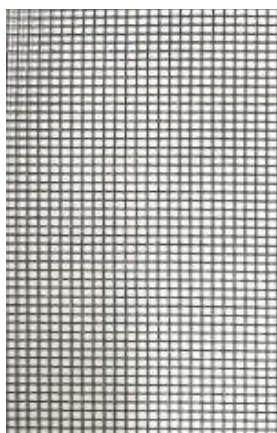

BASIC 180 - rete classica in fibra di vetro

Maglia: 18 x 16 (n° fili per pollice inglese)
 Colore: grigio
 Applicazione: avvolgibili e pannelli
 Altezza rotoli (cm): 120 - 140 - 180 - 200 - 280 - 310

Rete confezionata

(mod. Molla, Laterale e Catena) minimo fatturabile 1,70	€ 21,00 / mq
(mod. Argano 65) minimo fatturabile 1,70	€ 23,00 / mq
(mod. Argano 110) minimo fatturabile 7,50	€ 29,00 / mq

Rete solo taglio minimo fatturabile 1,70	€ 11,00 / mq
---	--------------

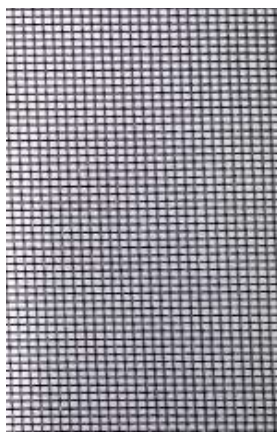

SUNOX - rete antibatterica

Maglia: 18 x 16 (n° fili per pollice inglese)
 Colore: antracite
 Applicazione: avvolgibili e pannelli
 Altezza rotoli (cm): 160 - 180

Rete confezionata

(mod. Molla, Laterale e Catena) minimo fatturabile 1,70	€ 27,00 / mq
---	--------------

Rete solo taglio minimo fatturabile 1,70	€ 17,50 / mq
---	--------------

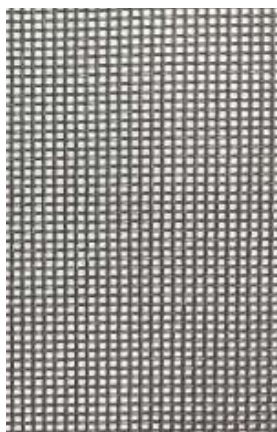

SIMILTUFF - rete rinforzata

Maglia: 16 x 14 (n° fili per pollice inglese)
 Colore: grigio
 Applicazione: avvolgibili
 Altezza rotoli (cm): 180 - 240 - 300

Rete confezionata

(mod. Molla, Laterale e Catena) minimo fatturabile 1,70	€ 32,00 / mq
(mod. Argano 65) minimo fatturabile 1,70	€ 34,60 / mq

Rete solo taglio minimo fatturabile 1,70	€ 22,00 / mq
---	--------------

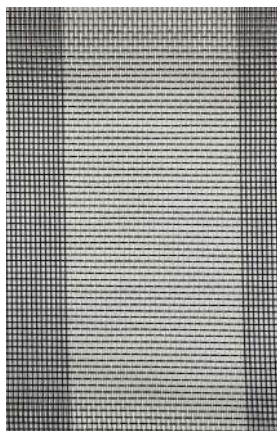

ZEBRA - rete a strisce nere e bianche

Maglia: 18 x 16 (n° fili per pollice inglese)
 Colore: strisce nere e bianche
 Applicazione: avvolgibili
 Altezza rotoli (cm): 160

Rete confezionata

(mod. Laterale) minimo fatturabile 1,70

€ 28,00 / mq

Rete solo taglio minimo fatturabile 1,70

€ 18,00 / mq

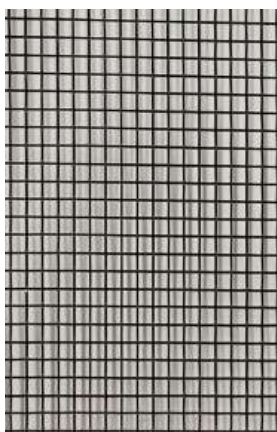

ALLUMINIO - rete rigida

Maglia: 18 x 16 (n° fili per pollice inglese)
 Colore: brunita
 Applicazione: pannelli
 Altezza rotoli (cm): 50 – 60 – 80 – 100 – 120 – 150 – 180

Rete solo taglio minimo fatturabile 1,70

€ 19,00 / mq



PET RESISTANT - rete antigraffio

Maglia: 17 x 10 (n° fili per pollice inglese)
 Colore: nero
 Applicazione: pannelli
 Altezza rotoli (cm): 120 – 160

Rete solo taglio minimo fatturabile 1,70

€ 23,50 / mq

ZANZARIERE



ACCIAIO - rete rigida AISI 316

Maglia: 17 x 10 (n° fili per pollice inglese)

Colore: argento

Applicazione: pannelli

Altezza rotoli (cm): 60 – 80 – 100 – 120

Rete solo taglio minimo fatturabile 1,70

€ 33,00 / mq



OSCURANTE - tessuto

Colore: bicolore bianco/marrone

Applicazione: avvolgibili

Altezza rotoli (cm): 180

Tessuto confezionato

(mod. Molla e Catena) minimo fatturabile 1,70

€ 27,00 / mq

Tessuto solo taglio minimo fatturabile 1,70

€ 15,00 / mq



SCREEN - tessuto FILTRANTE

Colore: grigio

Applicazione: avvolgibili

Altezza rotoli (cm): 180

Tessuto confezionato

(mod. Molla e Catena) minimo fatturabile 1,70

€ 27,00 / mq

Tessuto solo taglio minimo fatturabile 1,70

€ 15,00 / mq

La disponibilità dei rotoli potrebbe variare a seconda della tessitura.

L'applicazione di alcune reti e tessuti potrebbe variare sulle zanzariere.

Controllare le altezze dei rotoli per la fattibilità nella realizzazione delle zanzariere

Tutti i prezzi riportati sono da intendersi IVA esclusa e merce F/co Binasco (MI) - Le immagini riprodotte sono puramente indicative e potrebbero subire variazioni.



DESCRIZIONE:

Zanzariera avvolgibile a molla verticale per finestra, struttura in alluminio, rete in fibra di vetro termosaldada con bottoncini antivento e guide laterali con fermi per l'aggancio della barra maniglia. Coperchi e accessori vari in nylon.

CARATTERISTICHE:

Dimensioni cassonetto standard 50 mm.



Misure massime consigliate per cassonetto (mm):

40

Larghezza 1200 - Altezza 1400 (senza bottoncini laterali)

45

Larghezza 1500 - Altezza 2000

50

Larghezza 1600 - Altezza 2600

65

Larghezza 2000 - Altezza 2600

Larghezza minima di realizzazione 450 mm

TIPO MISURE

Misura finita: la zanzariera verrà realizzata con le misure esecutive dell'ordine

Misura luce (architettonica): la zanzariera verrà realizzata 3 mm in meno sul lato cassonetto

OPTIONAL

Rallentatore (zanzariera di larghezza superiore a 700 mm)	+ € 21,00 / cad.
Guide regolabili	+ € 4,50 / mq
Rete SUNOX	+ € 8,50 / mq
Rete SIMILTUFF	+ € 12,00 / mq
Tessuto OSCURANTE	+ 30 %
Tessuto FILTRANTE / SCREEN	+ 30 %

N.B. l'inserimento delle reti e tessuti optional, dipende dalle dimensioni del cassonetto scelto e della loro fattibilità di realizzazione

DISEGNI

CASSONETTO

- 40 A = 40
B = 40
C = 48
- 45 A = 45
B = 52
C = 61
- 50 A = 50
B = 57
C = 66
- 65 A = 65
B = 65
C = 77

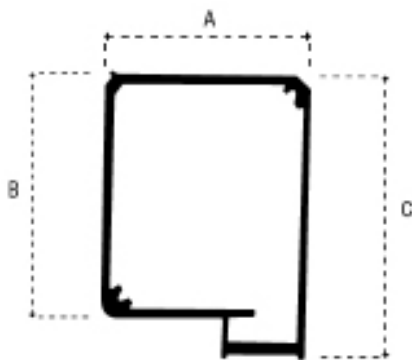

BARRAMANIGLIA

- A = 33
B = 27

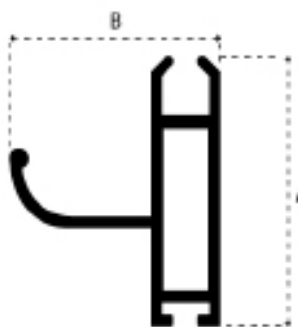

GUIDA

- A = 22
B = 35



GUIDA REGOLABILE

- A = 35
B = 17
C = 28
D = 19

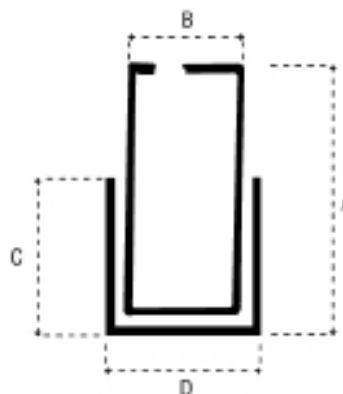

misure in mm

COLORAZIONI STANDARD

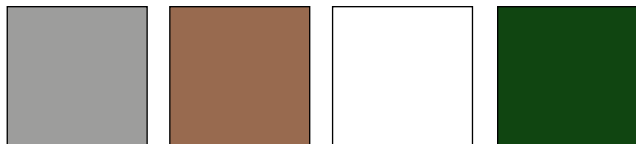

Argento ossidato **Bronzo** verniciato **Bianco** 9010 **Verde** 6005



Marrone 8017 **Nero** 9005 opaco **Testa di moro** verniciato **Avorio** 1013

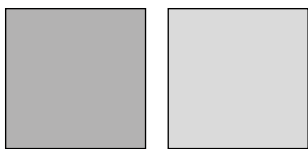

Grigio 7001 **Grigio** 7035

COLORAZIONI FUORI CARTELLA

- RAL extra + 30 %
- Effetto Marezzato + 10 %
- Effetto Legno preventivo su richiesta

PREZZO

MOLLA 40	minimo fatturabile 1,50	€ 57,00 / mq
MOLLA 45	minimo fatturabile 1,50	€ 57,00 / mq
MOLLA 50	minimo fatturabile 1,50	€ 53,00 / mq
MOLLA 65	minimo fatturabile 1,50	€ 61,00 / mq

Tutti i prezzi riportati sono da intendersi IVA esclusa e merce F/co Binasco (MI) - Le immagini riprodotte sono puramente indicative e potrebbero subire variazioni.



DESCRIZIONE:

Zanzariera avvolgibile a molla laterale per porta finestra, struttura in alluminio, rete in fibra di vetro termosaldata con bottoncini antivento e riscontro con calamita per la chiusura. Coperchi e accessori vari in nylon. Con questo modello è possibile realizzare anche una chiusura centrale con doppio cassonetto e coppia di catenacci inseriti nella barra maniglia per bloccare la parte semi-fissa (**optional**).

CARATTERISTICHE:

Dimensioni cassonetto standard 50 mm.

Misure massime consigliate per cassonetto (mm):

40

Larghezza 1200 - Altezza 2200 (senza bottoncini laterali)

45

Larghezza 1400 - Altezza 2400

50

Larghezza 1600 - Altezza 2500

65

Larghezza 1600 - Altezza 2600

Altezza minima di realizzazione 450 mm

TIPO MISURE

Misura finita: la zanzariera verrà realizzata con le misure esecutive dell'ordine

Misura luce (architettonica): la zanzariera verrà realizzata 3 mm in meno sul lato cassonetto

OPTIONAL

Rallentatore (zanzariera di altezza superiore a 700 mm)	+ € 21,00 / cad.
Guide regolabili	+ € 4,50 / mq
Guida ribassata h 18 mm (nell'ordine segnare posizione cassonetto vista interna)	+ € 15,00 / mq
Cp. Catenacci per anta semi-fissa su laterale a 2 ante	+ € 33,00 / cad.
Rete SUNOX	+ € 8,50 / mq
Rete SIMILTUFF	+ € 12,00 / mq
Rete ZEBRA (strisce verticali bianco e nere)	+ € 8,50 / mq

N.B. l'inserimento delle reti e tessuti optional, dipende dalle dimensioni del cassonetto scelto e della loro fattibilità di realizzazione

DISEGNI

CASSONETTO

40	A = 40	50	A = 50
	B = 40		B = 57
	C = 48		C = 66
45	A = 45	65	A = 65
	B = 52		B = 65
	C = 61		C = 77

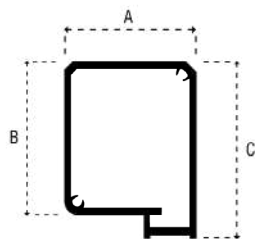

GUIDA

A = 22
B = 35

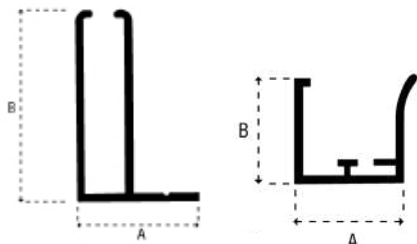

GUIDA RIBASSATA

A = 18
B = 18

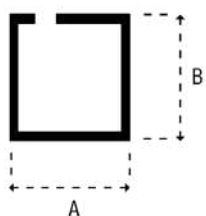

BATTUTA

A = 19,2
B = 18

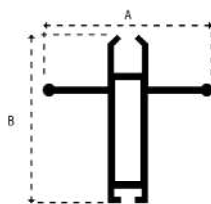

BARRAMANIGLIA

A = 36
B = 33

BARRAMANIGLIA CATENACCI

A = 36
B = 43

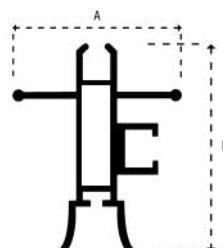

GUIDA REGOLABILE

A = 35
B = 17
C = 28
D = 19

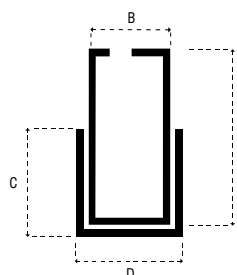

misure in mm

COLORAZIONI STANDARD

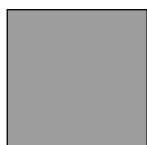

Argento ossidato

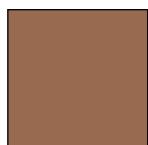

Bronzo verniciato

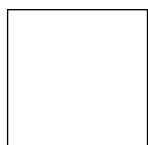

Bianco 9010



Verde 6005

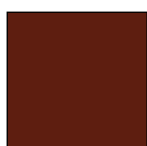

Marrone 8017



Nero 9005 opaco



Testa di moro verniciato

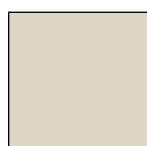

Avorio 1013

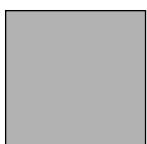

Grigio 7001



Grigio 7035

COLORAZIONI FUORI CARTELLA

RAL extra
Effetto Marezzato
Effetto Legno

+ 30 %
+ 10 %
preventivo su richiesta

PREZZO

LATERALE 40

minimo fatturabile: 1 anta 2,00 mq - 2 ante 4,00 mq

€ 77,00 / mq

LATERALE 45

minimo fatturabile: 1 anta 2,00 mq - 2 ante 4,00 mq

€ 77,00 / mq

LATERALE 50

minimo fatturabile: 1 anta 2,00 mq - 2 ante 4,00 mq

€ 72,00 / mq

LATERALE 65

minimo fatturabile: 1 anta 2,00 mq - 2 ante 4,00 mq

€ 80,00 / mq

Nel modello a due ante è escluso dal prezzo la Cp. catenacci per l'anta semi-fissa

Tutti i prezzi riportati sono da intendersi IVA esclusa e merce F/co Binasco (MI) - Le immagini riprodotte sono puramente indicative e potrebbero subire variazioni.

MOLLA INCASSO 50

paFlex

ZANZARIERE



DESCRIZIONE:

Zanzariera avvolgibile a molla verticale per finestra, struttura in alluminio, rete in fibra di vetro termosaldata con bottoncini antivento e guide laterali con fermi per l'aggancio della barra maniglia. Coperchi e accessori vari in nylon. Questo modello è predisposto per l'incasso a scomparsa della zanzariera.

CARATTERISTICHE:

Dimensioni cassonetto standard 50 mm

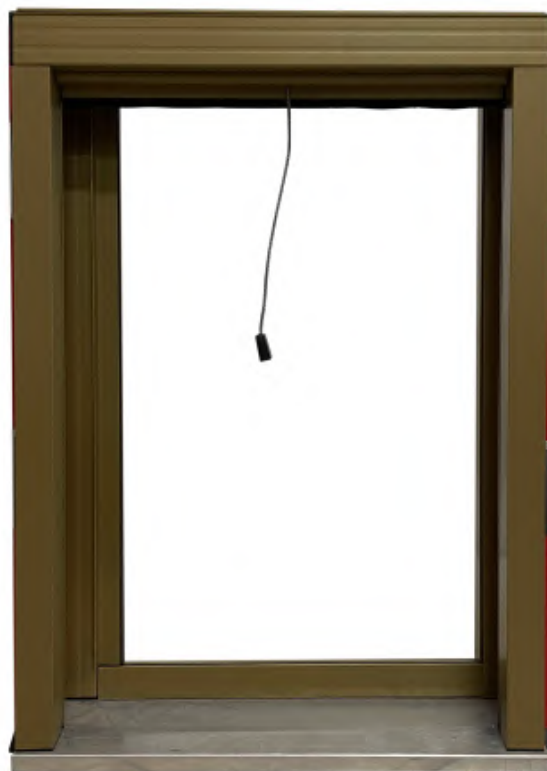

Misure massime consigliate per cassonetto (mm):

50

Larghezza 1600 - Altezza 2600

Larghezza minima di realizzazione 450 mm

TIPO MISURE

Misura finita: la zanzariera verrà realizzata con le misure esecutive dell'ordine

Misura luce (architettonica): la zanzariera verrà realizzata maggiorando + 70 mm in larghezza (cassonetto) e + 50 mm in altezza (guide)

OPTIONAL

Staffa di fissaggio	+ € 0,70 / cad.
Rallentatore (zanzariera di larghezza superiore a 700 mm)	+ € 21,00 / cad.
Rete SUNOX	+ € 8,50 / mq
Rete SIMILTUFF	+ € 12,00 / mq
Tessuto OSCURANTE (altezza massima 1600 mm)	+ 30 %
Tessuto FILTRANTE / SCREEN	+ 30 %

N.B. l'inserimento delle reti e tessuti optional, dipende dalle dimensioni del cassonetto scelto e della loro fattibilità di realizzazione

DISEGNI

CASSONETTO

A = 50
B = 50

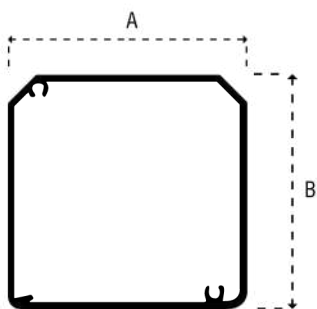

GUIDA

A = 50
B = 35

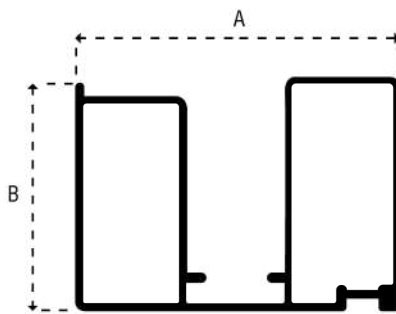

BARRAMANIGLIA

A = 23
B = 27

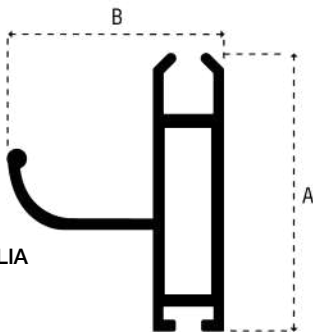

STAFFA DI FISSAGGIO

A = 52
B = 43,5

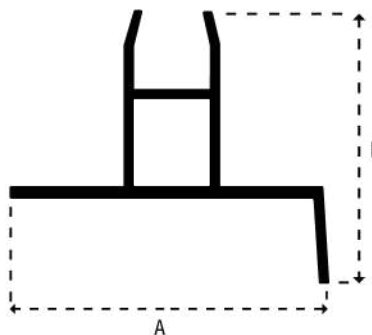

misure in mm

COLORAZIONI STANDARD

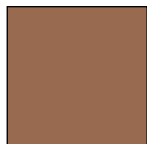

Bronzo
verniciato



Bianco 9010



Marrone 8017

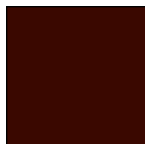

Testa di moro
verniciato

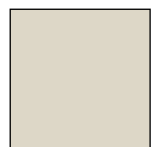

Avorio 1013

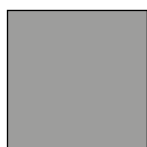

Argento
ossidato

COLORAZIONI FUORI CARTELLA

RAL extra
Effetto Marezzato
Effetto Legno

+ 30 %
+ 10 %
preventivo su richiesta

PREZZO

MOLLA INCASSO 50

minimo fatturabile 1,50

€ 70,00 / mq

Tutti i prezzi riportati sono da intendersi IVA esclusa e merce F/co Binasco (MI) - Le immagini riprodotte sono puramente indicative e potrebbero subire variazioni.

LATERALE INCASSO 50

paFlex

ZANZARIERE



DESCRIZIONE:

Zanzariera avvolgibile a molla laterale per porta finestra, struttura in alluminio, rete in fibra di vetro termosaldada con bottoncini antivento e riscontro con calamita per la chiusura. Coperchi e accessori vari in nylon. Questo modello è predisposto per l'incasso a scomparsa della zanzariera. Con questo modello è possibile realizzare anche una chiusura centrale con doppio cassonetto e coppia di catenacci inseriti nella barra maniglia per bloccare la parte semi-fissa (**optional**).

CARATTERISTICHE:

Dimensioni cassonetto standard 50 mm.

Misure massime consigliate per cassonetto (mm):

50

Larghezza 1600 - Altezza 2500

Altezza minima di realizzazione 450 mm

TIPO MISURE

Misura finita: la zanzariera verrà realizzata con le misure esecutive dell'ordine

Misura luce (architettonica) 1 ante: la zanzariera verrà realizzata maggiorando + 85 mm in larghezza (guide) e + 35 mm in altezza (cassonetto); 2 ante: la zanzariera verrà realizzata maggiorando + 100 mm in larghezza (guide) e + 35 mm in altezza (cassonetto)

OPTIONAL

Staffe di fissaggio	+ € 0,70 / cad.
Rallentatore (zanzariera di altezza superiore a 700 mm)	+ € 21,00 / cad.
Guida ribassata h 18 mm (nell'ordine segnare posizione cassonetto vista interna)	+ € 15,00 / mq
Cp. Catenacci per ante semi-fissa su laterale a 2 ante	+ € 33,00 / cad.
Rete SUNOX	+ € 8,50 / mq
Rete SIMILTUFF	+ € 12,00 / mq
Rete ZEBRA (strisce verticali bianco e nere)	+ € 8,50 / mq

N.B. l'inserimento delle reti e tessuti optional, dipende dalle dimensioni del cassonetto scelto e della loro fattibilità di realizzazione

DISEGNI

CASSONETTO

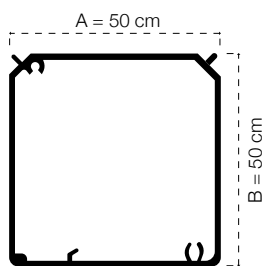

BARRAMANIGLIA

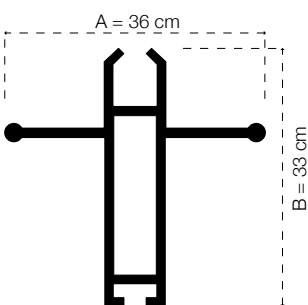

BATTUTA

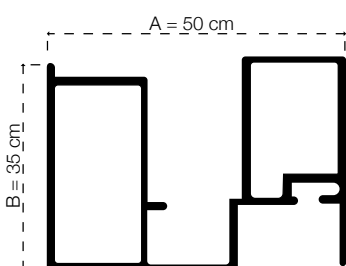

GUIDA

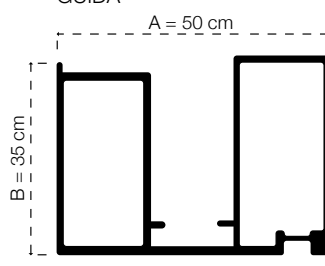

STAFFA DI FISSAGGIO

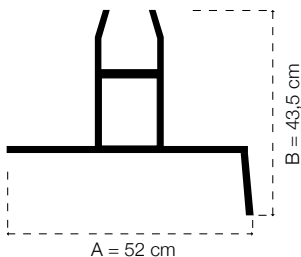

GUIDA RIBASSATA

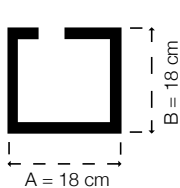

GUIDA INFERIORE

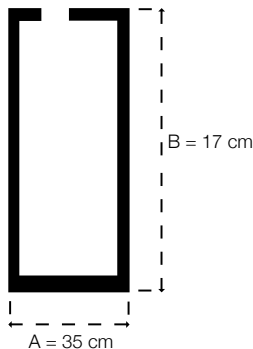

BARRAMANIGLIA PER CATENACCI

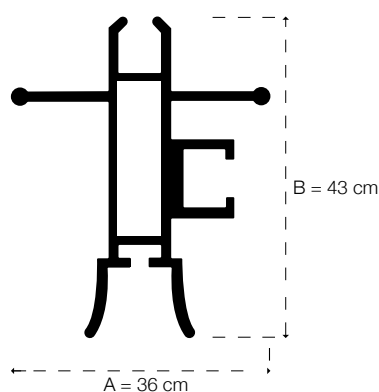

misure in mm

COLORAZIONI STANDARD

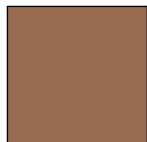

Bronzo
verniciato

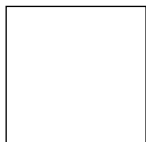

Bianco 9010

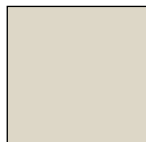

Avorio 1013

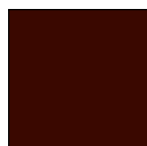

Testa di moro
verniciato



Marrone 8017



Argento
ossidato

COLORAZIONI FUORI CARTELLA

RAL extra

+ 30 %

Effetto Marezzato

+ 10 %

Effetto Legno

preventivo su richiesta

PREZZO

LATERALE INCASSO 50

minimo fatturabile 1 anta 2,00 mq - 2 ante 4,00 mq

€ 79,00 / mq

Nel modello a due ante è escluso dal prezzo la Cp. catenacci per l'anta semi-fissa

Tutti i prezzi riportati sono da intendersi IVA esclusa e merce F/co Binasco (MI) - Le immagini riprodotte sono puramente indicative e potrebbero subire variazioni.



DESCRIZIONE:

Zanzariera avvolgibile verticale con comando a catena per finestra e porta finestra, struttura in alluminio, rete in fibra di vetro termosaldata con bottoncini antivento e guide laterali. Coperchi e accessori vari in nylon. La zanzariera viene fornita con un solo comando, con la possibilità di inserire un secondo comando esterno per il funzionamento dell'avvolgibile (**optional**). Se non diversamente specificato nell'ordine, il comando sarà sempre destro visto dall'interno.

CARATTERISTICHE:

Dimensioni cassonetto standard 50 mm.

Misure massime consigliate per cassonetto (mm):

50

Larghezza 1600 - Altezza 2600

Larghezza minima di realizzazione 400 mm

TIPO MISURE

Misura finita: la zanzariera verrà realizzata con le misure esecutive dell'ordine

Misure luce (architettonica): la zanzariera verrà realizzata 3 mm in meno sul lato cassonetto

OPTIONAL

Guide regolabili	+ € 4,50 / mq
Comando esterno (doppio comando)	+ € 28,00 / cad.
Rete SUNOX	+ € 8,50 / mq
Rete SIMILTUFF	+ € 12,00 / mq
Tessuto OSCURANTE	+ 30 %
Tessuto FILTRANTE / SCREEN	+ 30 %

N.B. l'inserimento delle reti e tessuti optional, dipende dalle dimensioni del cassonetto scelto e della loro fattibilità di realizzazione

DISEGNI

CASSONETTO

A = 50
B = 50
C = 59

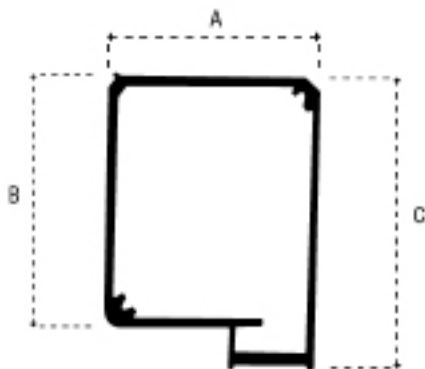

BARRAMANIGLIA

A = 33
B = 27

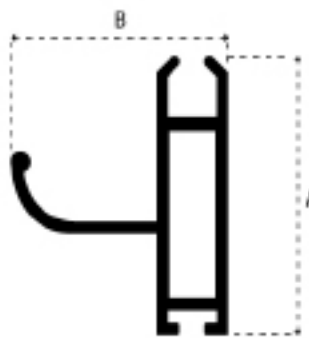

GUIDA

A = 22
B = 35

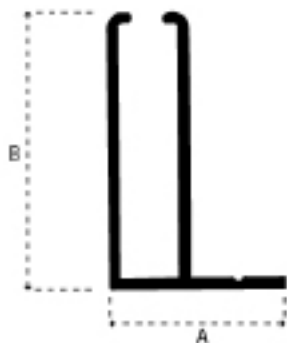

GUIDA REGOLABILE

A = 35
B = 17
C = 28
D = 19

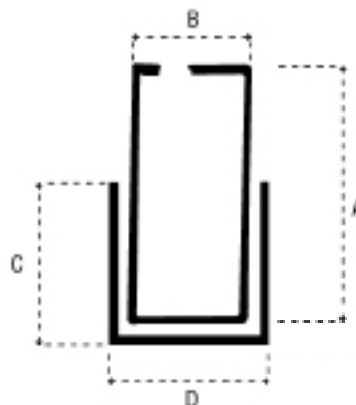

misure in mm

COLORAZIONI STANDARD

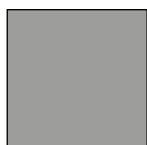

Argento
ossidato



Bronzo
verniciato

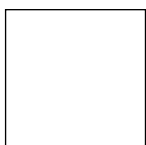

Bianco 9010



Verde 6005

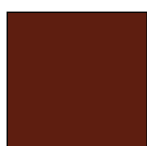

Marrone 8017



Nero 9005
opaco

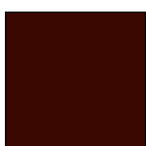

Testa di moro
verniciato

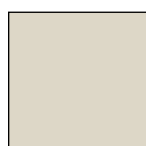

Avorio 1013

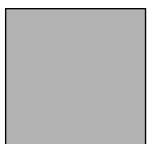

Grigio 7001



Grigio 7035

COLORAZIONI FUORI CARTELLA

RAL extra
Effetto Marezzato
Effetto Legno

+ 30 %
+ 10 %
preventivo su richiesta

PREZZO

CATENA 50

minimo fatturabile 1,50 mq

€ 57,00 / mq

Tutti i prezzi riportati sono da intendersi IVA esclusa e merce F/co Binasco (MI) - Le immagini riprodotte sono puramente indicative e potrebbero subire variazioni.

ZANZARIERE



DESCRIZIONE:

Zanzariera avvolgibile verticale da incasso per finestre e porte finestra, con movimento a catena (solo comando interno).

CARATTERISTICHE:

Dimensioni cassonetto standard 50 mm.



Misure massime consigliate per cassonetto (mm):

50

Larghezza 2000 - Altezza 2600

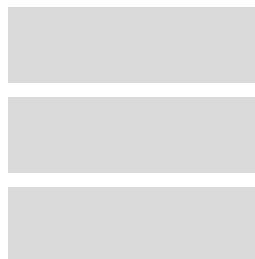

Larghezza minima di realizzazione 250 mm

TIPO MISURE

Misura finita: la zanzariera verrà realizzata con le misure esecutive dell'ordine

Misure luce (architettonica): la zanzariera verrà realizzata maggiorando + 78 mm in larghezza (cassonetto) e + 52 mm in altezza (guide).

OPTIONAL

Sistema blocco catena
Staffa di fissaggio

+ € 6,80 / cad.
+ € 1,10 / cad.

N.B. l'inserimento delle reti e tessuti optional, dipende dalle dimensioni del cassonetto scelto e della loro fattibilità di realizzazione

DISEGNI

SEZIONE VERTICALE

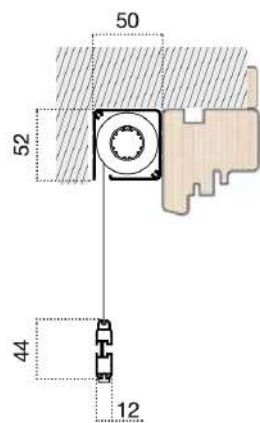

SEZIONE ORIZZONTALE



misure in mm

COLORAZIONI STANDARD

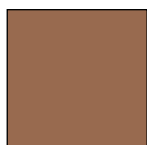

Bronzo
verniciato

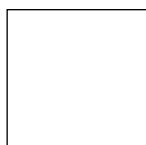

Bianco 9010



Marrone 8017

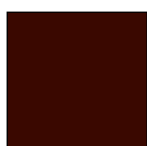

Testa di moro
verniciato



Avorio 1013

COLORAZIONI FUORI CARTELLA

RAL extra
Effetto
Marezzato

preventivo su richiesta
preventivo su richiesta
preventivo su richiesta

PREZZO

KETTY CATENA

minimo fatturabile 1,80 mq

€ 90,60 / mq

Tutti i prezzi riportati sono da intendersi IVA esclusa e merce F/co Binasco (MI) - Le immagini riprodotte sono puramente indicative e potrebbero subire variazioni.

ARGANO 65

paFlex

ZANZARIERE



DESCRIZIONE:

Zanzariera avvolgibile verticale con comando ad argano per coperture balconi o grandi chiusure. Struttura in alluminio, rete in fibra di vetro termosaldada con bottoncini antivento e guide laterali regolabili con fermi per l'aggancio della barra maniglia. Coperchi e accessori vari in nylon. Se non diversamente specificato nell'ordine, il comando sarà sempre destro visto dall'interno.

CARATTERISTICHE:

Dimensioni cassonetto standard 65 mm.



Misure massime consigliate per cassonetto (mm):

65

Larghezza 3000 - Altezza 2800

Larghezza minima di realizzazione 400 mm

TIPO MISURE

Misura finita: la zanzariera verrà realizzata con le misure esecutive dell'ordine

Misura luce (architettonica): la zanzariera verrà realizzata 3 mm in meno sul lato cassonetto

OPTIONAL

Balza in rete su barra maniglia
Rete SUNOX

+ € 21,00 / ml
+ € 8,50 / mq

N.B. l'inserimento delle reti e tessuti optional, dipende dalle dimensioni del cassonetto scelto e della loro fattibilità di realizzazione

DISEGNI

CASSONETTO

A = 65
B = 65
C = 77

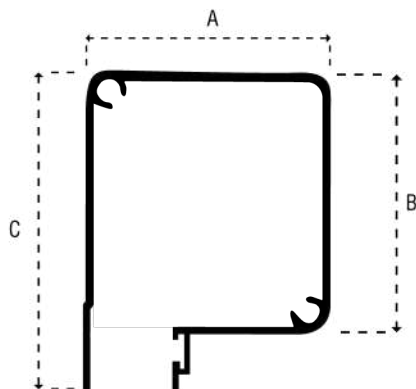

BARRAMANIGLIA

A = 33
B = 27

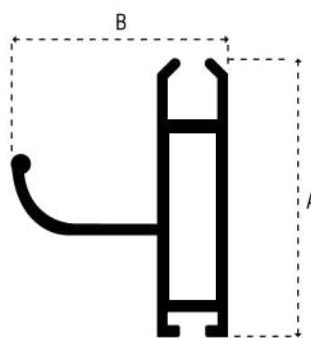

GUIDA REGOLABILE

A = 35
B = 17
C = 28
D = 19

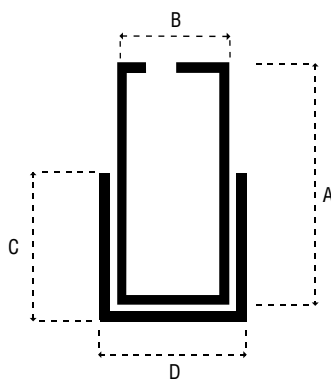

misure in mm

COLORAZIONI STANDARD

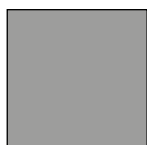

Argento
ossidato



Bronzo
verniciato

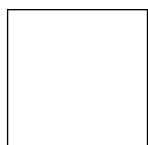

Bianco 9010



Verde 6005

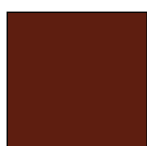

Marrone 8017



Nero 9005
opaco



Testa di moro
verniciato

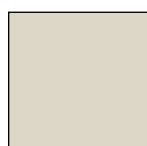

Avorio 1013

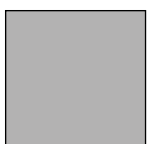

Grigio 7001

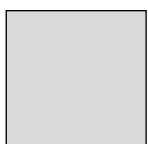

Grigio 7035

COLORAZIONI FUORI CARTELLA

RAL extra
Effetto Marezzato
Effetto Legno

+ 30 %
+ 10 %
preventivo su richiesta

PREZZO

ARGANO 65 + meccanismo
MECCANISMO ARGANO

minimo fatturabile 1,70 mq

€ 62,00 / mq
+ € 125,00 / cad.

Tutti i prezzi riportati sono da intendersi IVA esclusa e merce F/co Binasco (MI) - Le immagini riprodotte sono puramente indicative e potrebbero subire variazioni.

ARGANO 110

paFlex

ZANZARIERE



DESCRIZIONE:

Zanzariera avvolgibile verticale con comando ad argano per coperture balconi o grandi chiusure. Struttura in alluminio, rete in fibra di vetro termosaldata con bottoncini antivento e guide laterali regolabili con fermi per l'aggancio della barra maniglia. Coperchi e accessori vari in nylon. Se non diversamente specificato nell'ordine, il comando sarà sempre destro visto dall'interno.

CARATTERISTICHE:

Dimensioni cassonetto standard 110 mm.

Misure massime consigliate per cassonetto (mm):

110

Larghezza 6000 - Altezza 2800

Larghezza minima di realizzazione 1000 mm

TIPO MISURE

Misura finita: la zanzariera verrà realizzata con le misure esecutive dell'ordine

Misura luce (architettonica): la zanzariera verrà realizzata 3 mm in meno sul lato cassonetto

OPTIONAL

Staffe fissaggio cassonetto a soffitto

+ € 40,00 / cp.

N.B. l'inserimento delle reti e tessuti optional, dipende dalle dimensioni del cassonetto scelto e della loro fattibilità di realizzazione

DISEGNI

CASSONETTO

A = 110
B = 110
C = 122

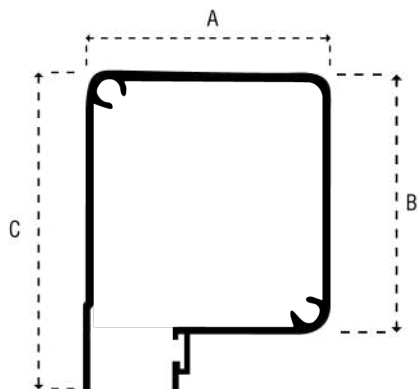

BARRAMANIGLIA

A = 33
B = 27

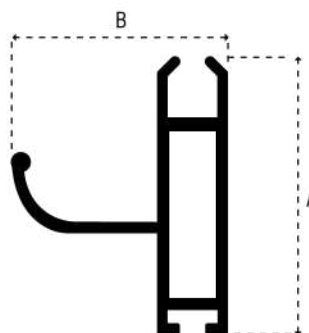

GUIDA REGOLABILE

A = 35
B = 17
C = 28
D = 19

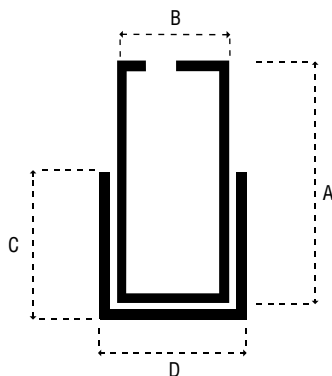

misure in mm

COLORAZIONI STANDARD

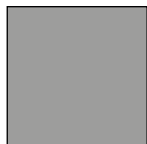

Argento
ossidato

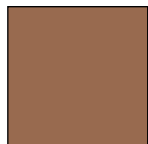

Bronzo
verniciato

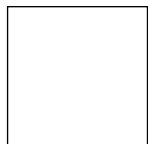

Bianco 9010



Verde 6005

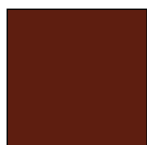

Marrone 8017



Nero 9005
opaco



Testa di moro
verniciato



Avorio 1013

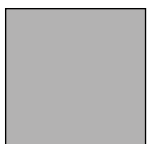

Grigio 7001

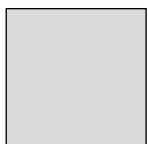

Grigio 7035

COLORAZIONI FUORI CARTELLA

RAL extra
Effetto Marezzato
Effetto Legno

+ 30 %
+ 10 %
preventivo su richiesta

PREZZO

ARGANO 110
MECCANISMO E BALZA IN RETE GIÀ COMPRESI NEL PREZZO

minimo fatturabile 7,50 mq

€ 105,00 / mq

Tutti i prezzi riportati sono da intendersi IVA esclusa e merce F/co Binasco (MI) - Le immagini riprodotte sono puramente indicative e potrebbero subire variazioni.



DESCRIZIONE:

Zanzariera avvolgibile verticale con comando a motore. Struttura in alluminio, rete in fibra di vetro termosaldada, guide laterali regolabili di serie. Accessori vari in nylon. Specificare nell'ordine l'uscita del cavo del motore, se da sotto il cassonetto oppure frontale. Se non diversamente specificato nell'ordine, il motore sarà sempre destro visto dall'interno.

CARATTERISTICHE:

Dimensioni cassonetto disponibile 65 mm



Misure massime consigliate per cassonetto (mm):

65

Larghezza 1800 - Altezza 2300

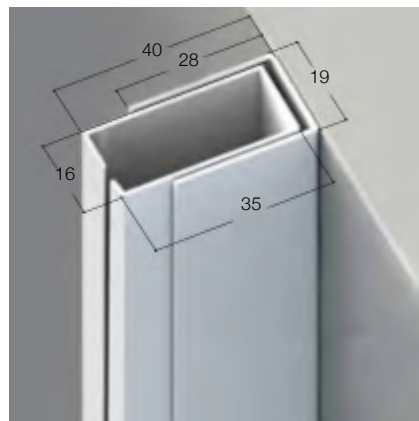

Larghezza minima di realizzazione 600 mm

TIPO MISURE

Misura finita: la zanzariera verrà realizzata con le misure esecutive dell'ordine

Misura luce (architettonica): la zanzariera verrà realizzata 2 mm in meno sul lato cassonetto e 2 mm in meno sul lato guide

NB: Il prodotto ha come particolarità la possibile formazione di piccole grinze in corrispondenza della saldatura laterale, nonché possibili fuori squadra, che devono considerarsi caratteristiche e non difetti dello stesso.

OPTIONAL

Motore radiocomando
Telecomando 1 canale
Telecomando 2 canali

+ € 453,00 / cad.
+ € 61,00 / cad.
+ € 72,00 / cad.

Attenzione: I modelli rappresentati sono sistemi di protezione solare e non di protezione dal vento. L'azienda declina ogni responsabilità da eventuali danni causati dagli eventi atmosferici.

DISEGNI

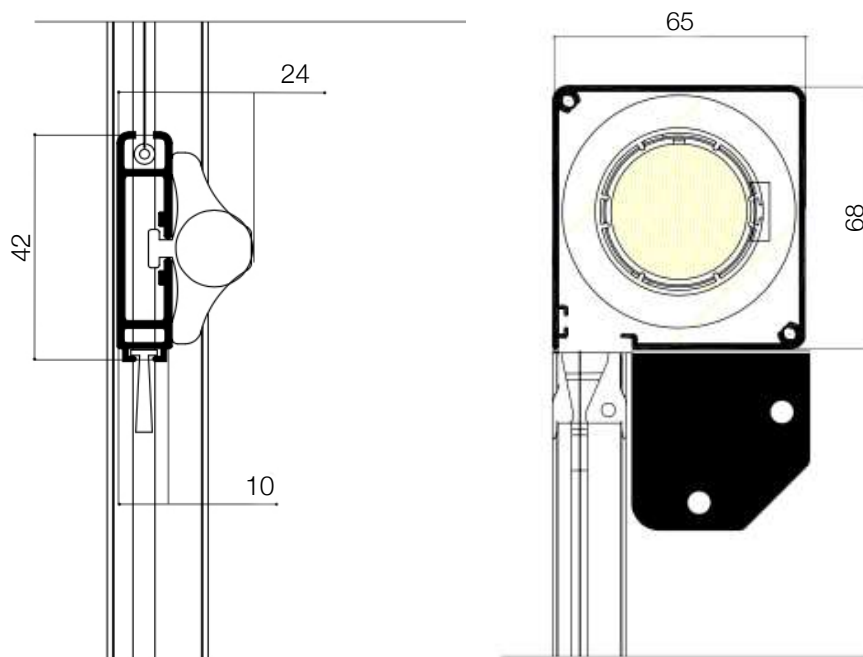

misure in mm

COLORAZIONI STANDARD

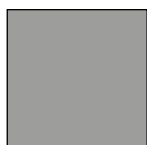

Argento
ossidato



Bronzo
verniciato

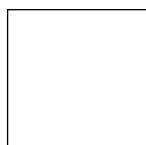

Bianco 9010
ruvido



Marrone 8017
ruvido



Nero 9005
opaco



Testa di moro
verniciato



Avorio 1013
ruvido

COLORAZIONI FUORI CARTELLA

RAL extra
Effetto Marezzato
Effetto Legno

preventivo su richiesta
preventivo su richiesta
preventivo su richiesta

PREZZO

MOTO 65

minimo fatturabile 1,70 mq

€ 165,00 / mq **escluso meccanismo**

MOLLA ANTIVENTO

paflEx

ZANZARIERE



DESCRIZIONE:

Zanzariera avvolgibile a molla verticale per finestra, struttura in alluminio, rete in fibra di vetro, guide laterali con spazzolino antivento e fermi per l'aggancio della barra maniglia. Coperchi e accessori vari in nylon.

CARATTERISTICHE:

Dimensioni cassonetto standard 45 mm



Misure massime consigliate per cassonetto (mm):

45

Larghezza 1500 - Altezza 2400

Larghezza minima di realizzazione 450 mm

TIPO MISURE

Misura finita: la zanzariera verrà realizzata con le misure esecutive dell'ordine

Misura luce (architettonica): la zanzariera verrà realizzata 3 mm in meno sul lato cassonetto

OPTIONAL

Rallentatore (zanzariera di larghezza superiore a 700 mm)	+ € 21,00 / cad.
Rete SUNOX	+ € 8,50 / mq
Rete SIMILTUFF	+ € 12,00 / mq

N.B. l'inserimento delle reti e tessuti optional, dipende dalle dimensioni del cassonetto scelto e della loro fattibilità di realizzazione

DISEGNI

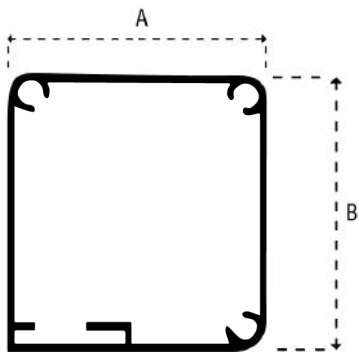

CASSONETTO
A = 45
B = 51,5

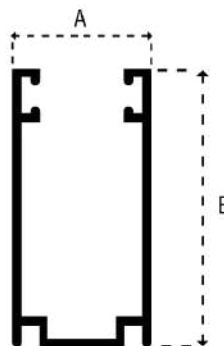

GUIDA
A = 20
B = 40,2



BARRAMANIGLIA
A = 8,2
B = 38

misure in mm

COLORAZIONI STANDARD

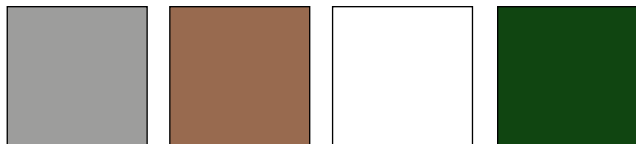

Argento ossidato **Bronzo** verniciato **Bianco** 9010 **Verde** 6005



Marrone 8017 **Nero** 9005 opaco **Testa di moro** verniciato **Avorio** 1013

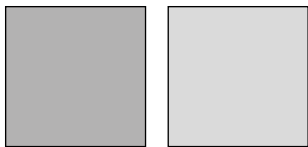

Grigio 7001 **Grigio** 7035

COLORAZIONI FUORI CARTELLA

RAL extra + 30 %
Effetto Marezzato + 10 %
Effetto Legno preventivo su richiesta

PREZZO

MOLLA ANTIVENTO

minimo fatturabile 1,50

€ 57,00 / mq

Tutti i prezzi riportati sono da intendersi IVA esclusa e merce F/co Binasco (MI) - Le immagini riprodotte sono puramente indicative e potrebbero subire variazioni.

LATERALE ANTIVENTO

paflEx

ZANZARIERE



DESCRIZIONE:

Zanzariera avvolgibile a molla laterale per porta finestra, struttura in alluminio, rete in fibra di vetro, guide con spazzolino antivento e riscontro con gancio per la chiusura. Coperchi e accessori vari in nylon. Con questo modello è possibile realizzare anche una chiusura centrale con doppio cassonetto e coppia di catenacci inseriti nella barra maniglia per bloccare la parte semi fissa (**optional**).

CARATTERISTICHE:

Dimensioni cassonetto standard 45 mm.



Misure massime consigliate per cassonetto (mm):

45

Larghezza 1400 - Altezza 2400

Altezza minima di realizzazione 450 mm

TIPO MISURE

Misura finita: la zanzariera verrà realizzata con le misure esecutive dell'ordine

Misura luce (architettonica): la zanzariera verrà realizzata 3 mm in meno sul lato cassonetto

OPTIONAL

Rallentatore (zanzariera di larghezza superiore a 700 mm)	+ € 21,00 / cad.
Cp. Catenacci per anta semi-fissa su laterale a 2 ante	+ € 20,00 / cad.
Rete SUNOX	+ € 8,50 / mq
Rete SIMILTUFF	+ € 12,00 / mq
Rete ZEBRA (strisce verticali bianco e nere)	+ € 8,50 / mq

N.B. l'inserimento delle reti e tessuti optional, dipende dalle dimensioni del cassonetto scelto e della loro fattibilità di realizzazione

DISEGNI

CASSONETTO

A = 45
B = 51,5

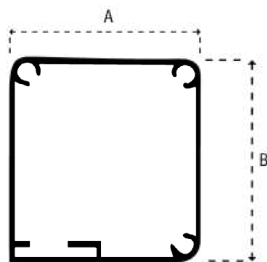

GUIDA

A = 20
B = 40,2

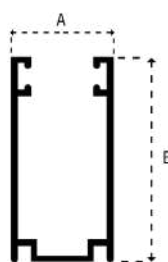

BARRAMANIGLIA

A = 8,2
B = 38



GUIDA INFERIORE

A = 23
B = 27
C = 17

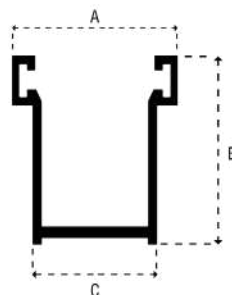

BATTUTA

A = 23
B = 30

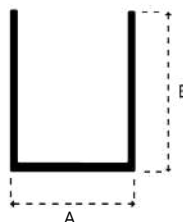

misure in mm

COLORAZIONI STANDARD

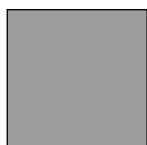

Argento
ossidato



Bronzo
verniciato

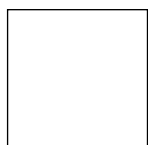

Bianco 9010



Verde 6005

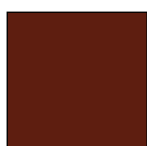

Marrone 8017



Nero 9005
opaco

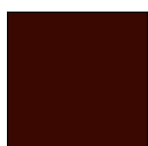

Testa di moro
verniciato



Avorio 1013

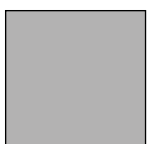

Grigio 7001



Grigio 7035

COLORAZIONI FUORI CARTELLA

RAL extra
Effetto Marezzato
Effetto Legno

+ 30 %
+ 10 %
preventivo su richiesta

PREZZO

LATERALE ANTIVENTO

minimo fatturabile: 1 anta 2,00 mq - 2 ante 4,00 mq

€ 77,00 / mq

Nel modello a due ante è escluso dal prezzo la Cp. catenacci per l'anta semi-fissa

Tutti i prezzi riportati sono da intendersi IVA esclusa e merce F/co Binasco (MI) - Le immagini riprodotte sono puramente indicative e potrebbero subire variazioni.

JUMBO 32 MOLLA

paFlex

ZANZARIERE



DESCRIZIONE:

Zanzariera avvolgibile a molla verticale con cassetto arrotondato di ingombro **32 mm** e guide con spazzolino rigido **anti-vento**.

CARATTERISTICHE:

Dimensioni cassetto standard 32 mm.



Misure massime consigliate per cassetto (mm):

32

Larghezza 1800 - Altezza 1500

Larghezza minima di realizzazione 450 mm

TIPO MISURE

Misura finita: la zanzariera verrà realizzata con le misure esecutive dell'ordine

Misure luce (architettonica): la zanzariera verrà realizzata 3 mm in meno sul lato cassetto

OPTIONAL

Rallentatore (zanzariera di larghezza superiore a 700 mm) + € 27,00 / cad.

N.B. l'inserimento delle reti e tessuti optional, dipende dalle dimensioni del cassetto scelto e della loro fattibilità di realizzazione

DISEGNI

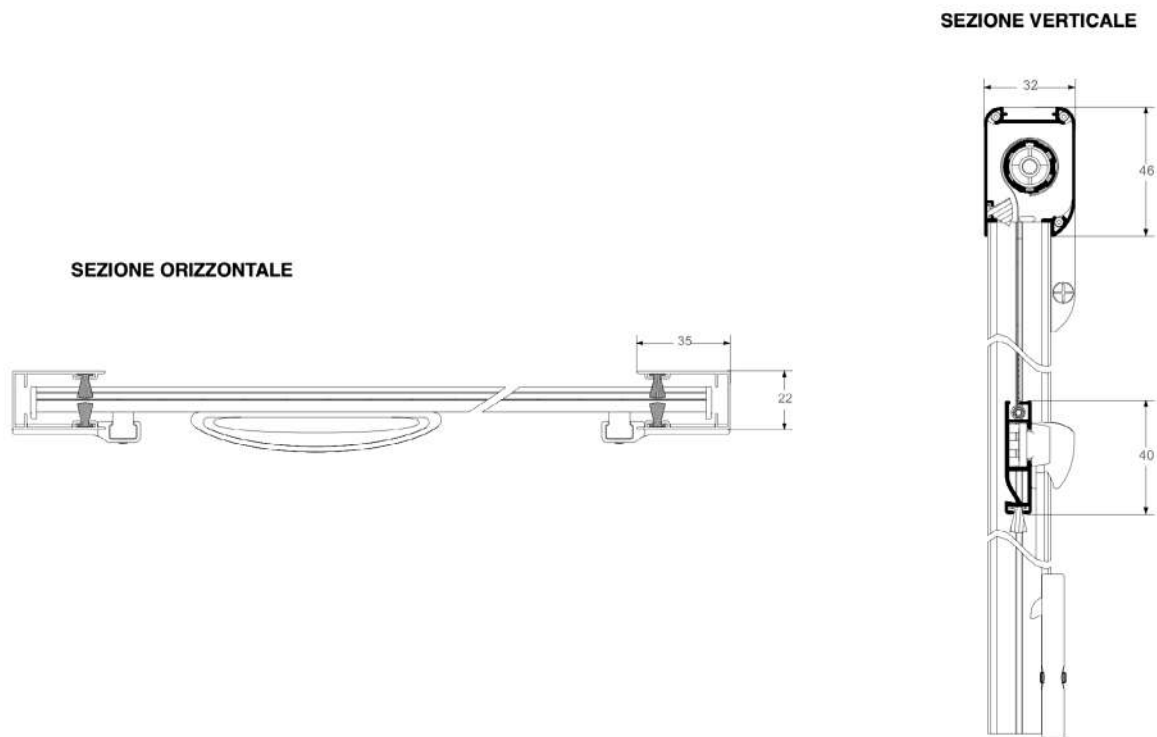

misure in mm

COLORAZIONI STANDARD

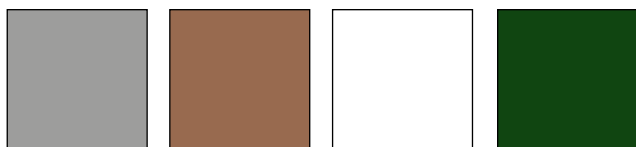

Argento
ossidato

Bronzo
verniciato

Bianco 9010

Verde 6005



Marrone 8017

Testa di moro
verniciato

Avorio 1013

COLORAZIONI FUORI CARTELLA

RAL extra
Effetto Marezzato
Effetto Legno

preventivo su richiesta
preventivo su richiesta
preventivo su richiesta

PREZZO

JUMBO 32 MOLLA

minimo fatturabile 1,50 mq

€ 72,60 / mq

Tutti i prezzi riportati sono da intendersi IVA esclusa e merce F/co Binasco (MI) - Le immagini riprodotte sono puramente indicative e potrebbero subire variazioni.

JUMBO 32 LATERALE

paFlex

ZANZARIERE



DESCRIZIONE:

Zanzariera avvolgibile a molla laterale con cassonetto arrotondato di ingombro **32 mm** e guide con spazzolino rigido **anti-vento**. Può essere realizzata ad una oppure due ante con cricchetto.

CARATTERISTICHE:

Dimensioni cassonetto standard 32 mm.



Misure massime consigliate per cassonetto (mm):

1 anta

Larghezza 1200 - Altezza 2300

2 ante

Larghezza 2400 - Altezza 2300

Altezza minima di realizzazione 1500 mm

TIPO MISURE

Misura finita: la zanzariera verrà realizzata con le misure esecutive dell'ordine

Misura luce (architettonica): la zanzariera verrà realizzata 3 mm in meno sul lato cassonetto

OPTIONAL

Rallentatore (zanzariera di altezza superiore a 700 mm) + € 27,00 / cad.

N.B. l'inserimento delle reti e tessuti optional, dipende dalle dimensioni del cassonetto scelto e della loro fattibilità di realizzazione

DISEGNI

SEZIONE ORIZZONTALE

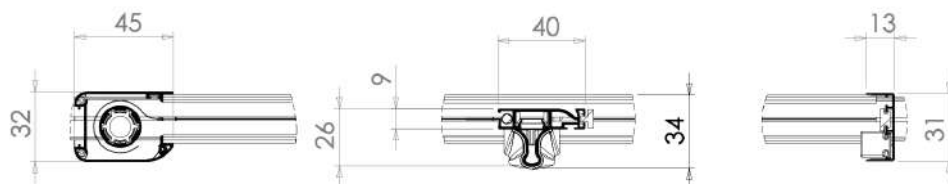

SEZIONE VERTICALE

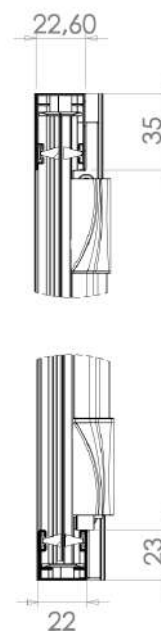

misure in mm

COLORAZIONI STANDARD

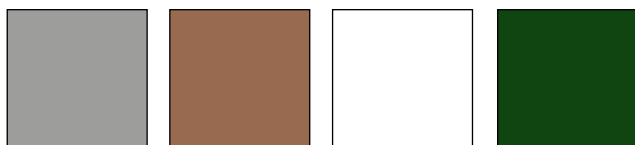

Argento
ossidato

Bronzo
verniciato

Bianco 9010

Verde 6005



Marrone 8017

Testa di moro
verniciato

Avorio 1013

COLORAZIONI FUORI CARTELLA

RAL extra
Effetto Marezzato
Effetto Legno

preventivo su richiesta
preventivo su richiesta
preventivo su richiesta

PREZZO

JUMBO 32 LATERALE

minimo fatturabile 1 ante: 2,00 mq – 2 ante: 4,00 mq

€ 96,40 / mq

Cricchetto per la semi-fissa del 2 ante già incluso nel prezzo

Tutti i prezzi riportati sono da intendersi IVA esclusa e merce F/co Binasco (MI) - Le immagini riprodotte sono puramente indicative e potrebbero subire variazioni.

MOLLA INCASSO 45

paFlex

ZANZARIERE



DESCRIZIONE:

Zanzariera avvolgibile a molla verticale per finestra, struttura in alluminio, rete in fibra di vetro, guide laterali con spazzolino antivento e fermi per l'aggancio della barra maniglia. Coperchi e accessori vari in nylon. Questo modello è predisposto per l'incasso a scomparsa della zanzariera

CARATTERISTICHE:

Dimensioni cassonetto standard 45 mm



Misure massime consigliate per cassonetto (mm):

45

Larghezza 1500 - Altezza 2400

Larghezza minima di realizzazione 450 mm

TIPO MISURE

Misura finita: la zanzariera verrà realizzata con le misure esecutive dell'ordine

Misura luce (architettonica): la zanzariera verrà realizzata maggiorando + 70 mm in larghezza (cassonetto) e + 50 mm in altezza (guide)

OPTIONAL

Staffa di fissaggio	€ 0,70 / cad.
Rallentatore (zanzariera di larghezza superiore a 700 mm)	+ € 21,00 / cad.
Rete SUNOX	+ € 8,50 / mq
Rete SIMILTUFF	+ € 12,00 / mq

N.B. l'inserimento delle reti e tessuti optional, dipende dalle dimensioni del cassonetto scelto e della loro fattibilità di realizzazione

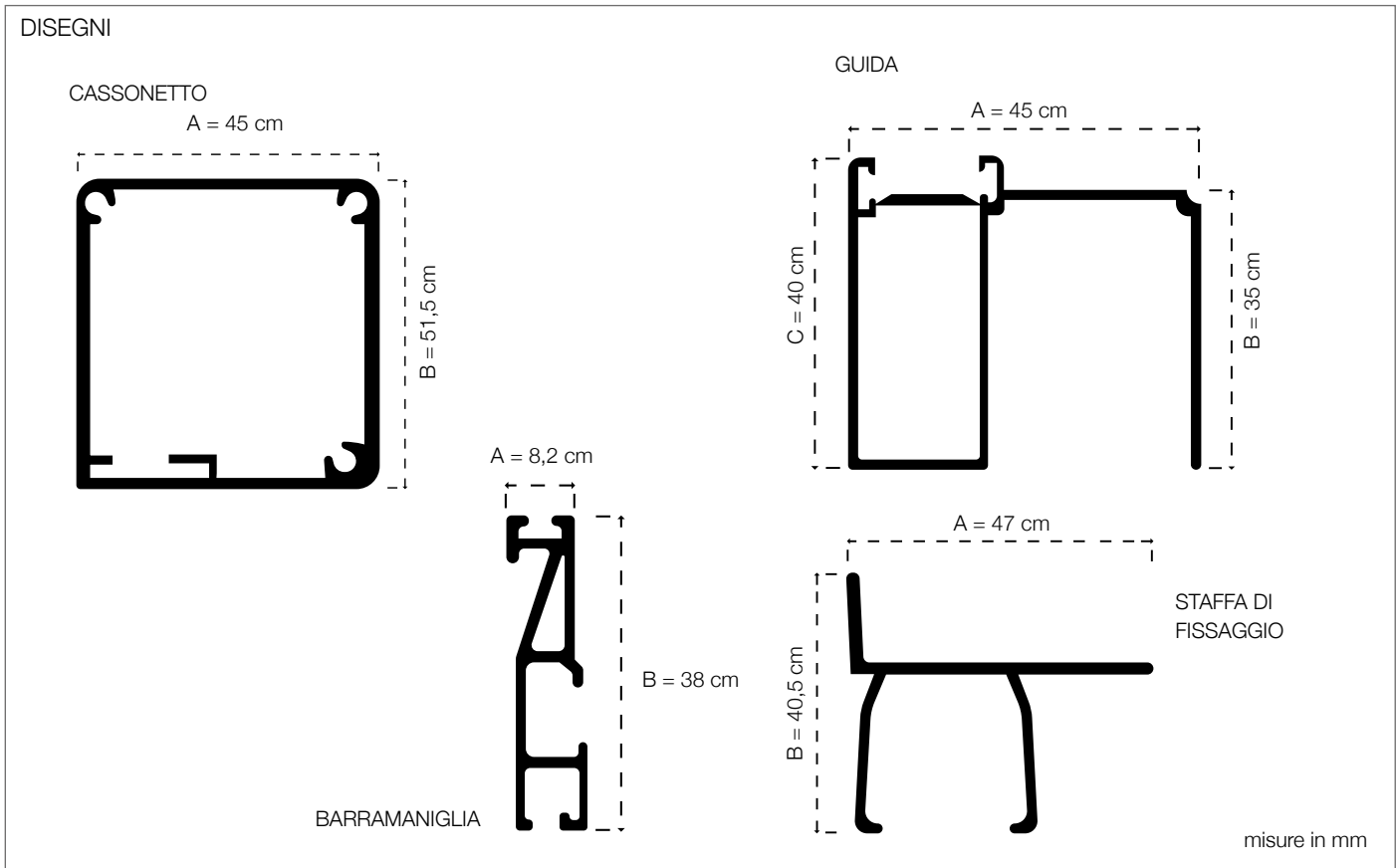

COLORAZIONI STANDARD

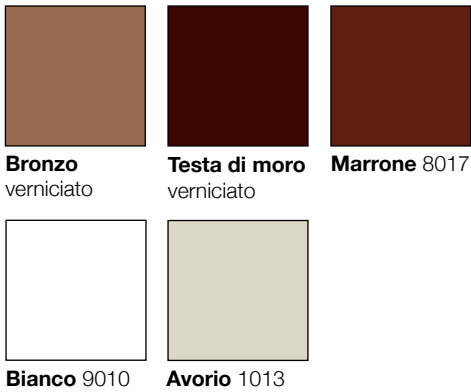

COLORAZIONI FUORI CARTELLA

RAL extra + 30 %
 Effetto Marezzato + 10 %
 Effetto Legno preventivo su richiesta

PREZZO

MOLLA INCASSO 45 minimo fatturabile 1,50 € 74,00 / mq

Tutti i prezzi riportati sono da intendersi IVA esclusa e merce F/co Binasco (MI) - Le immagini riprodotte sono puramente indicative e potrebbero subire variazioni.



DESCRIZIONE:

Zanzariera avvolgibile a molla laterale per porta finestra, struttura in alluminio, rete in fibra di vetro, guide con spazzolino antivento e riscontro con calamita per la chiusura. Coperchi e accessori vari in nylon. Questo modello è predisposto per l'incasso a scomparsa della zanzariera. Con questo modello è possibile realizzare anche una chiusura centrale con doppio cassonetto e coppia di catenacci inseriti nella barra maniglia per bloccare la parte semi-fissa (**optional**).

CARATTERISTICHE:

Dimensioni cassonetto standard 45 mm.

Misure massime consigliate per cassonetto (mm):

45

Larghezza 1400 - Altezza 2400

Altezza minima di realizzazione 450 mm

TIPO MISURE

Misura finita: la zanzariera verrà realizzata con le misure esecutive dell'ordine

Misura luce (architettonica) 1 anta: la zanzariera verrà realizzata maggiorando + 85 mm in larghezza (guide) e + 35 mm in altezza (cassonetto); 2 ante: la zanzariera verrà realizzata maggiorando +100 mm in larghezza (guide) e +35 mm in altezza (cassonetto)

OPTIONAL

Staffa di fissaggio	€ 0,70 / cad.
Rallentatore (zanzariera di altezza superiore a 700 mm)	+ € 21,00 / cad.
Cp. Catenacci per anta semi-fissa su laterale a 2 ante	+ € 20,00 cad.
Rete SUNOX	+ € 8,50 / mq
Rete SIMILTUFF	+ € 12,00 / mq
Rete ZEBRA	+ € 8,50 / mq

N.B. l'inserimento delle reti e tessuti optional, dipende dalle dimensioni del cassonetto scelto e della loro fattibilità di realizzazione

DISEGNI

CASSONETTO

A = 45
B = 51,5

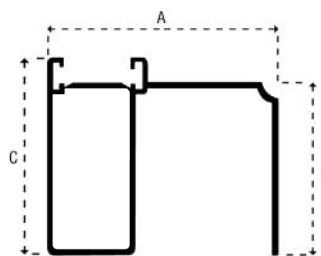
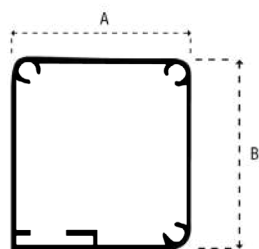

GUIDA

A = 45
B = 35
C = 40

BARRAMANIGLIA

A = 8,2
B = 38

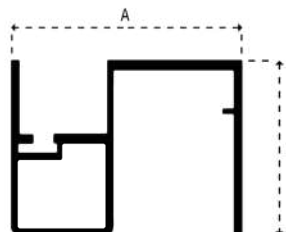

BATTUTA

A = 45
B = 35

STAFFA DI FISSAGGIO

A = 47
B = 40,5

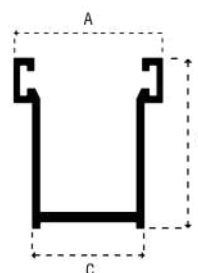
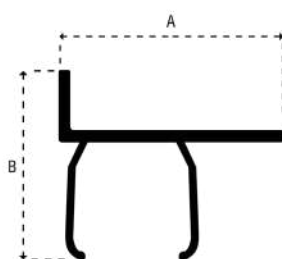

GUIDA INFERIORE

A = 23
B = 27
C = 17

misure in mm

COLORAZIONI STANDARD

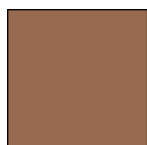

Bronzo
verniciato

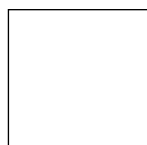

Bianco 9010



Marrone 8017



Testa di moro
verniciato



Avorio 1013

COLORAZIONI FUORI CARTELLA

RAL extra

+ 30 %

Effetto Marezzato

+ 10 %

Effetto Legno

preventivo su richiesta

PREZZO

LATERALE INCASSO 45

minimo fatturabile: 1 anta 2,00 mq - 2 ante 4,00 mq

€ 83,00 / mq

Nel modello a due ante è escluso dal prezzo la Cp. catenacci per l'anta semi-fissa

Tutti i prezzi riportati sono da intendersi IVA esclusa e merce F/co Binasco (MI) - Le immagini riprodotte sono puramente indicative e potrebbero subire variazioni.

FANNY MOLLA (INCASSO 40)

paFlex

ZANZARIERE



DESCRIZIONE:

Zanzariera avvolgibile a molla verticale ad incasso, con cassetto da **40 mm**, adatta per finestre. Completa di guide con spazzolino rigido **anti-vento**.

CARATTERISTICHE:

Dimensioni cassetto standard 40 mm.



Misure massime consigliate per cassetto (mm):

40

Larghezza 1600 - Altezza 2400

Altezza minima di realizzazione 540 mm

TIPO MISURE

Misura finita: la zanzariera verrà realizzata con le misure esecutive dell'ordine

Misura luce (architettonica): la zanzariera verrà realizzata maggiorando + 62 mm in larghezza (cassetto) e + 43 mm in altezza (guide).

OPTIONAL

Rallentatore (zanzariera di larghezza superiore a 700 mm) + € 27,00 / cad.

N.B. l'inserimento delle reti e tessuti optional, dipende dalle dimensioni del cassetto scelto e della loro fattibilità di realizzazione

DISEGNI

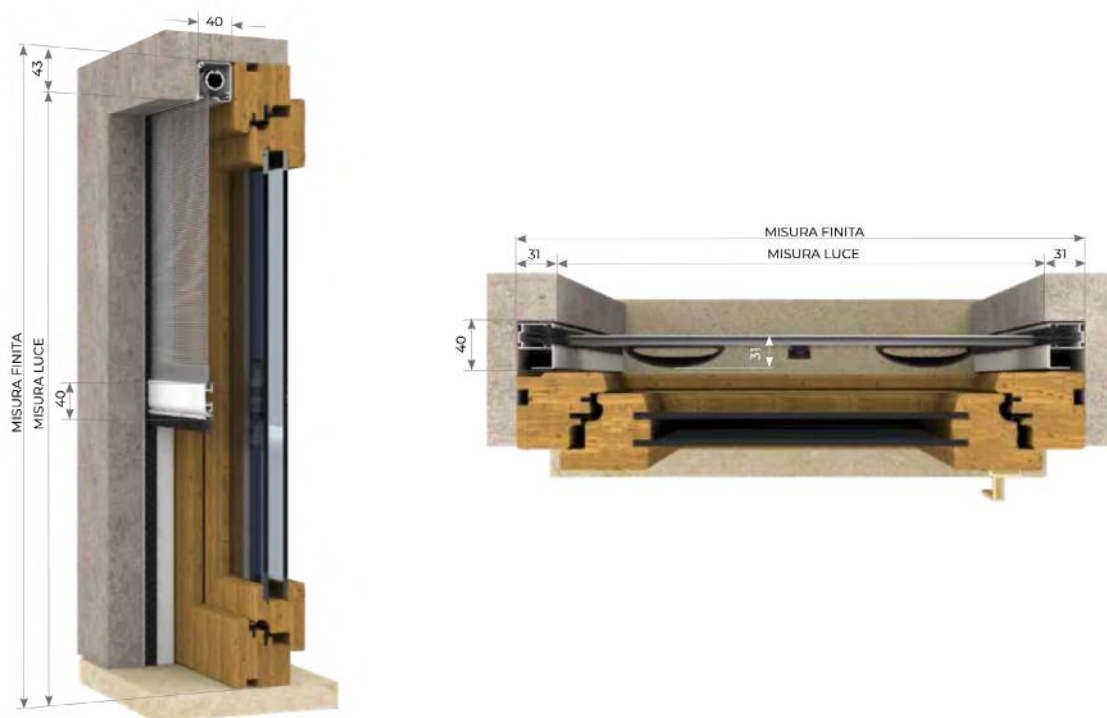

misure in mm

COLORAZIONI STANDARD



Bronzo
verniciato

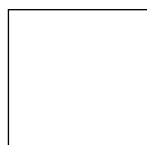

Bianco 9010
ruvido



Marrone 8017
ruvido



Testa di moro
verniciato



Avorio 1013
ruvido

COLORAZIONI FUORI CARTELLA

RAL extra
Effetto Marezzato
Effetto Legno

preventivo su richiesta
preventivo su richiesta
preventivo su richiesta

PREZZO

FANNY MOLLA

minimo fatturabile: 1,50 mq

€ 90,00 / mq

Nel modello a due ante è escluso dal prezzo la Cp. catenacci per l'anta semi-fissa

Tutti i prezzi riportati sono da intendersi IVA esclusa e merce F/co Binasco (MI) - Le immagini riprodotte sono puramente indicative e potrebbero subire variazioni.

FANNY LATERALE (INCASSO 40)

paFlex

ZANZARIERE



DESCRIZIONE:

Zanzariera avvolgibile a molla laterale ad incasso, con cassonetto da **40 mm**, adatta per finestre. Completa di guide con spazzolino rigido **anti-vento**.

CARATTERISTICHE:

Dimensioni cassonetto standard 40 mm.



Misure massime consigliate per cassonetto (mm):

1 anta

Larghezza 1400 - Altezza 2500

2 ante

Larghezza 2800 - Altezza 2500

Altezza minima di realizzazione 540 mm

TIPO MISURE

Misura finita: la zanzariera verrà realizzata con le misure esecutive dell'ordine

Misura luce (architettonica): 1 anta: la zanzariera verrà realizzata maggiorando + 74 mm in larghezza (guide) e + 31 mm in altezza (cassonetto); 2 ante: la zanzariera verrà realizzata maggiorando + 86 mm in larghezza (guide) e + 31 mm in altezza (cassonetto)

OPTIONAL

Rallentatore (zanzariera di altezza superiore a 700 mm) + € 27,00 / cad.

N.B. l'inserimento delle reti e tessuti optional, dipende dalle dimensioni del cassonetto scelto e della loro fattibilità di realizzazione

DISEGNI

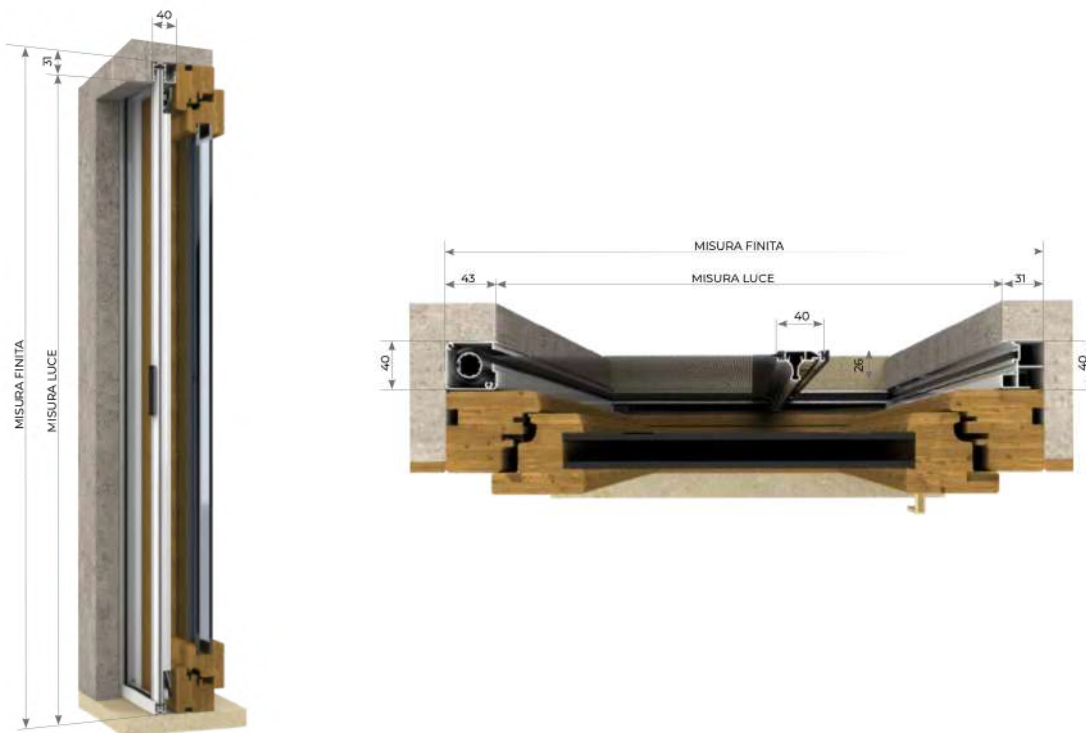

misure in mm

COLORAZIONI STANDARD



Bronzo
verniciato



Bianco 9010
ruvido



Marrone 8017
ruvido



Testa di moro
verniciato



Avorio 1013
ruvido

COLORAZIONI FUORI CARTELLA

RAL extra
Effetto Marezzato
Effetto Legno

preventivo su richiesta
preventivo su richiesta
preventivo su richiesta

PREZZO

FANNY LATERALE

minimo fatturabile: 1 anta 2,00 mq - 2 ante 4,00 mq

€ 99,00 / mq

Catenaccio a molla per la semi-fissa del 2 ante già incluso nel prezzo

N.B. Nell'ordine segnare la posizione cassonetto vista interna

Tutti i prezzi riportati sono da intendersi IVA esclusa e merce F/co Binasco (MI) - Le immagini riprodotte sono puramente indicative e potrebbero subire variazioni.



DESCRIZIONE:

Zanzariera avvolgibile laterale per porta finestra, struttura in alluminio, con carrello di scorrimento su guida ribassata calpestabile di altezza 3 mm e riscontro con calamita per la chiusura. Con questo modello è possibile realizzare anche una chiusura centrale con doppio cassonetto, senza l'applicazione di alcun fermo o catenaccio sull'anta semi fissa.

CARATTERISTICHE:

Ingombro zanzariera 45 mm



Misure massime consigliate per cassonetto (mm):

1 anta

Larghezza 1400 - Altezza 2600

2 ante

Larghezza 2800 - Altezza 2600

Altezza minima di realizzazione 1400 mm

N.B. La misura dell'altezza deve essere sempre maggiore di 200 mm rispetto la larghezza

TIPO MISURE

Misura finita: la zanzariera verrà realizzata con le misure esecutive dell'ordine

Misura luce (architettonica): la zanzariera verrà realizzata 3 mm in meno sul lato cassonetto

Incasso 50 misura luce (architettonica): la zanzariera verrà realizzata maggiorando + 70 mm in larghezza e + 60 mm in altezza

OPTIONAL

Kit incasso 50 mm
Rete SUNOX
Rete ZEBRA

+ € 45,00 / cad.
+ € 8,50 / mq
+ € 8,50 / mq

N.B. l'inserimento delle reti e tessuti optional, dipende dalle dimensioni del cassonetto scelto e della loro fattibilità di realizzazione

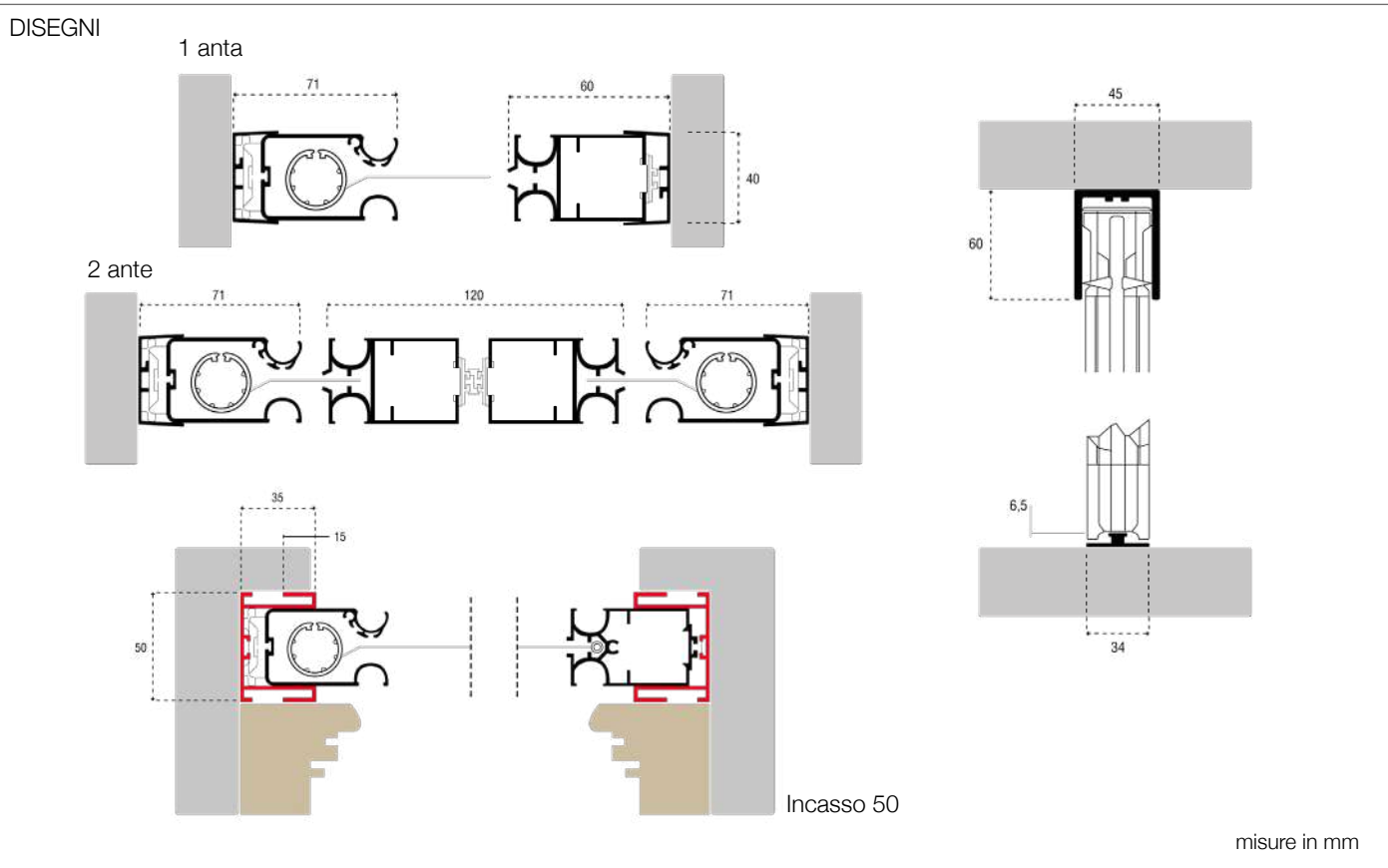

COLORAZIONI STANDARD



COLORAZIONI FUORI CARTELLA

RAL extra + 30 %
 Effetto Marezzato + 10 %
 Effetto Legno preventivo su richiesta

PREZZO

NEW FLO minimo fatturabile: 1 anta 2,00 mq - 2 ante 4,00 mq € 127,00 / mq

Tutti i prezzi riportati sono da intendersi IVA esclusa e merce F/co Binasco (MI) - Le immagini riprodotte sono puramente indicative e potrebbero subire variazioni.



DESCRIZIONE:

Zanzariera avvolgibile laterale per porte finestra, realizzabile ad una oppure due ante con chiusura centrale. Guida a terra calpestabile da 5 mm e con cingoli chiusi.

CARATTERISTICHE:

Ingombro zanzariera 45 mm



Misure massime consigliate per cassonetto (mm):

1 anta

Larghezza 2000 - Altezza 2800

2 ante

Larghezza 4000 - Altezza 2800

Altezza minima di realizzazione 1400 mm

N.B. La misura dell'altezza deve essere sempre maggiore di 200 mm rispetto la larghezza

TIPO MISURE

Misura finita: la zanzariera verrà realizzata con le misure esecutive dell'ordine

Misura luce (architettonica): la zanzariera verrà realizzata 3 mm in meno sul lato cassonetto

N.B. l'inserimento delle reti e tessuti optional, dipende dalle dimensioni del cassonetto scelto e della loro fattibilità di realizzazione

DISEGNI

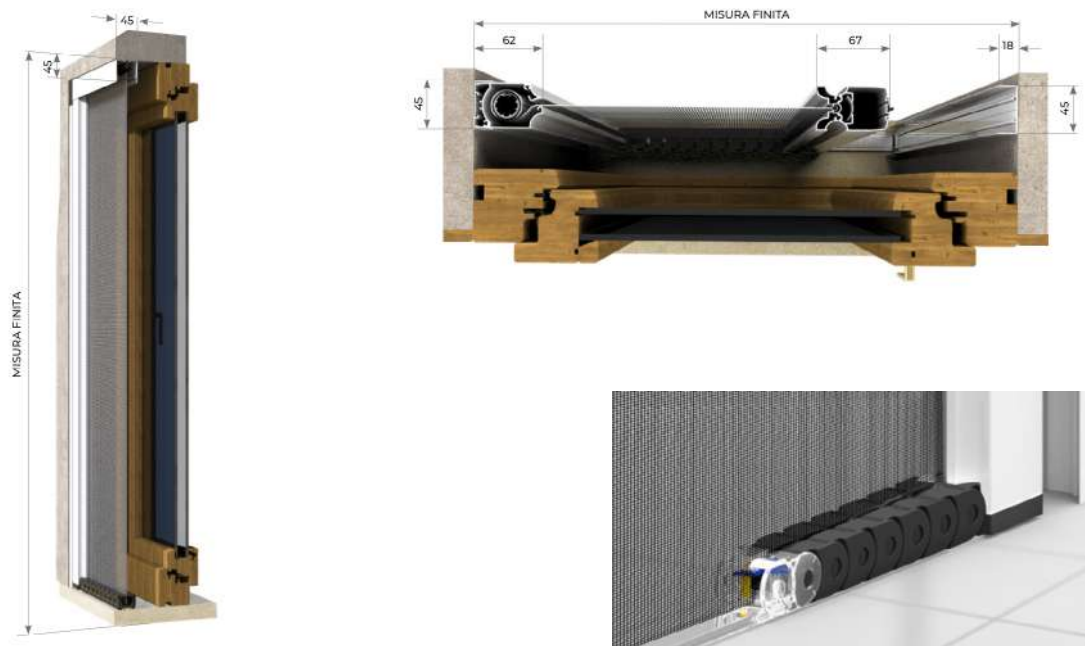

misure in mm

COLORAZIONI STANDARD

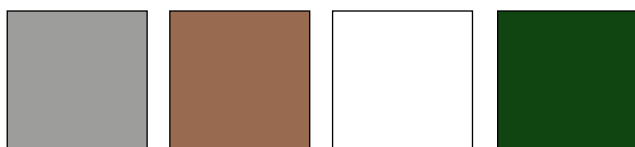

Argento ossidato **Bronzo** verniciato **Bianco** 9010 **Verde** 6005



Marrone 8017 **Nero** 9005 **Testa di moro** verniciato **Avorio** 1013



Grigio 7001
ruvido

COLORAZIONI FUORI CARTELLA

RAL extra
Effetto Marezzato
Effetto Legno

preventivo su richiesta
preventivo su richiesta
preventivo su richiesta

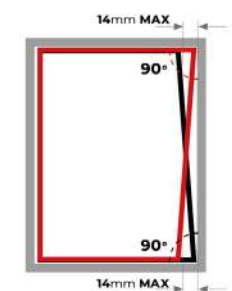

N.B.

Questa zanzariera è dotata di un compensatore laterale telescopico che da la possibilità di recuperare fino a 14 mm in larghezza.

Per una corretta applicazione è necessario indicare le misure più piccole della larghezza vano.

PREZZO

STAR 45

minimo fatturabile: 1 anta 2,00 mq - 2 ante 4,00 mq

€ 176,00 / mq

Tutti i prezzi riportati sono da intendersi IVA esclusa e merce F/co Binasco (MI) - Le immagini riprodotte sono puramente indicative e potrebbero subire variazioni.



DESCRIZIONE:

Zanzariera laterale per porta finestra, struttura in alluminio, con rete plissettata **di colore nera**, carrello di scorrimento su guida ribassata calpestabile di altezza 5 mm e riscontro con calamita per la chiusura. Con questo modello è possibile realizzare anche una chiusura centrale con doppio cassonetto, senza l'applicazione di alcun fermo o catenaccio sull'anta semi fissa.

CARATTERISTICHE:

Ingombro zanzariera 40 mm

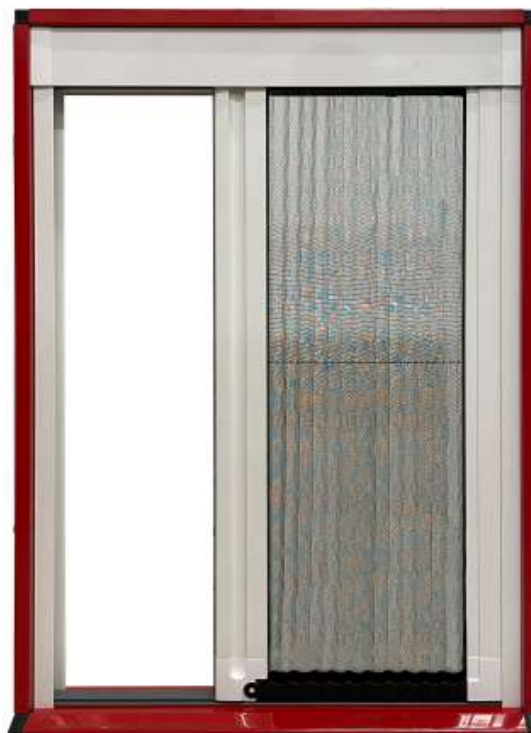

Misure massime consigliate per cassonetto (mm):

1 anta

Larghezza 1350 - Altezza 2600

2 ante

Larghezza 2700 - Altezza 2600

Altezza minima di realizzazione 1400 mm

N.B. La misura dell'altezza deve essere sempre maggiore di 200 mm rispetto la larghezza

TIPO MISURE

Misura finita: la zanzariera verrà realizzata con le misure esecutive dell'ordine

Misura luce (architettonica): la zanzariera verrà realizzata 3 mm in meno sul lato cassonetto

Incasso 50 misura luce (architettonica): la zanzariera verrà realizzata maggiorando + 100 mm in larghezza e + 60 mm in altezza

OPTIONAL

Kit incasso 50 mm

+ € 128,00 / cad.

N.B. l'inserimento delle reti e tessuti optional, dipende dalle dimensioni del cassonetto scelto e della loro fattibilità di realizzazione

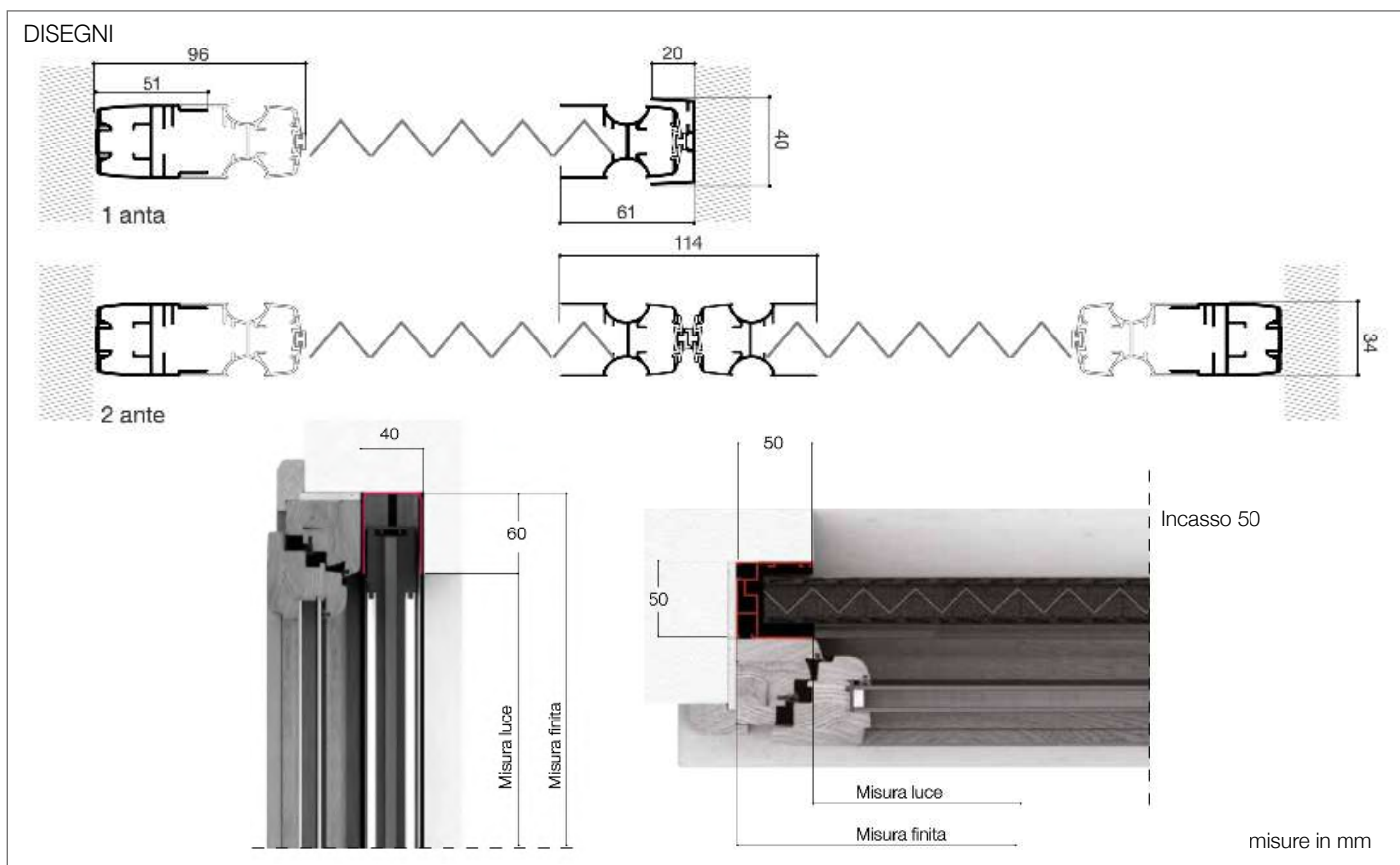

COLORAZIONI STANDARD



COLORAZIONI FUORI CARTELLA

RAL extra
 Effetto Marezzato
 Effetto Legno

preventivo su richiesta
 preventivo su richiesta
 preventivo su richiesta

N.B.

Per il calcolo del costo di una Plissè a due ante con chiusura centrale, dividere per due la larghezza e calcolare due Plissè per larghezza ricavata.

Le misure evidenziate in rosso sono sconsigliate per zone con forte presenza di vento. In caso contrario l'azienda declina ogni responsabilità.

*Data la misura della larghezza, la chiusura totale della rete all'interno del profilo non sarà possibile.

PREZZO

L	H 210 - 240	241 - 258	259 - 260
90 - 105	€ 472,00	€ 500,00	€ 547,00
106 - 120	€ 488,00	€ 519,00	€ 568,00
121 - 135	€ 507,00	€ 540,00	€ 592,00
136 - 160*	€ 614,00	€ 647,00	€ 707,00
161 - 180*	€ 659,00	€ 676,00	€ 744,00

Tutti i prezzi riportati sono da intendersi IVA esclusa e merce F/co Binasco (MI) - Le immagini riprodotte sono puramente indicative e potrebbero subire variazioni.



DESCRIZIONE:

Zanzariera con rete plissettata di colore nero, struttura in alluminio con comando frizionato, ideale in condizioni di spazi ridotti.

Con questa zanzariera è possibile realizzare il modello verticale per finestre, laterale (1 anta oppure 2 ante) e reversibile per porte finestre.

CARATTERISTICHE:

Ingombro zanzariera 22 mm



Misure massime consigliate (mm):

verticale

Larghezza 1350 - Altezza 2200

laterale 1 anta

Larghezza 1400 - Altezza 2600

laterale 2 ante

Larghezza 2800 - Altezza 2600

reversibile

Larghezza 2400 - Altezza 2600

Verticale: larghezza minima di realizzazione 300 mm

Laterale: altezza minima di realizzazione 600 mm

TIPO MISURE

Misura finita: la zanzariera verrà realizzata con le misure esecutive dell'ordine

Misura luce (architettonica): la zanzariera verrà realizzata 3 mm in meno sul lato cassonetto

OPTIONAL

Asta di azionamento (modello verticale)

+ € 15,00 / cad.

N.B. l'inserimento delle reti e tessuti optional, dipende dalle dimensioni del cassonetto scelto e della loro fattibilità di realizzazione



COLORAZIONI STANDARD

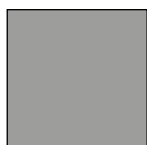

Argento
ossidato

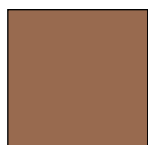

Bronzo
verniciato

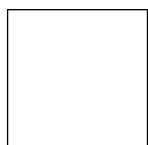

Bianco 9010



Verde 6005

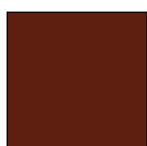

Marrone 8017



Nero 9005
opaco

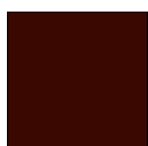

Testa di moro
verniciato

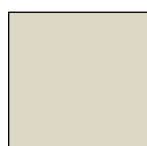

Avorio 1013

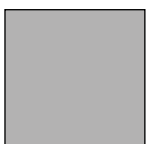

Grigio 7001
(ruvido)

COLORAZIONI FUORI CARTELLA

RAL extra
Effetto Marezzato
Effetto Legno

preventivo su richiesta
preventivo su richiesta
preventivo su richiesta

PREZZO

PLISSÈ 0.22 VERTICALE
PLISSÈ 0.22 LATERALE 1 ANTA
PLISSÈ 0.22 LATERALE 2 ANTE
PLISSÈ 0.22 REVERSIBILE

minimo fatturabile 1,50
minimo fatturabile 2,00
minimo fatturabile 4,00
minimo fatturabile 2,00

€ 140,00 / mq
€ 140,00 / mq
€ 140,00 / mq
€ 152,00 / mq

ROND 80-100

paFlex

ZANZARIERE

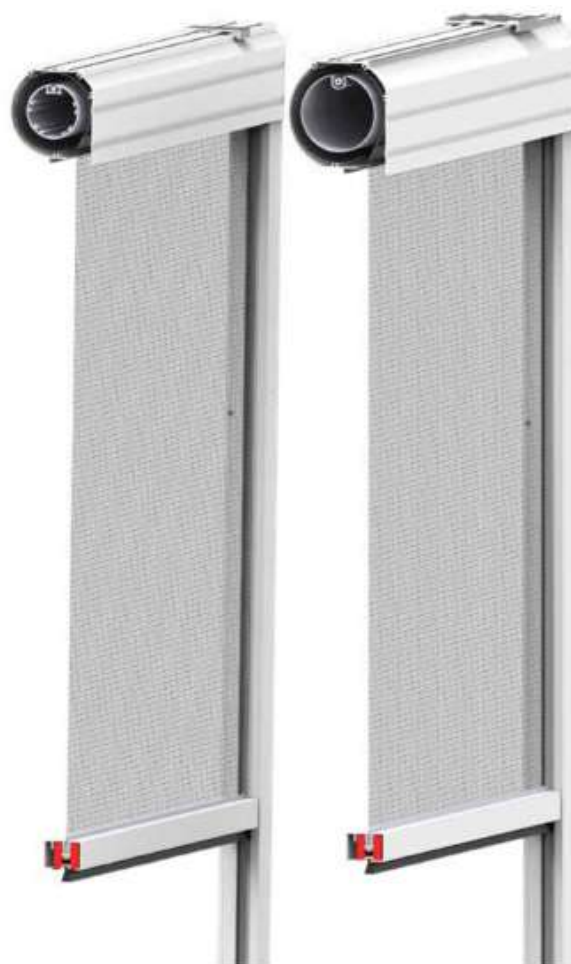

DESCRIZIONE:

Il modello Rond ha due tipologie di cassonetto avente ingombri: 89 mm e 105 mm. Migliore soluzione per la chiusura di grandi luci, come terrazzi e porticati.

Struttura in alluminio, rete **SIMILTUFF** in fibra di vetro termosaldata **di serie**, guide con sistema **zip antivento**.

Fissaggio cassonetto disponibile **sia a soffitto che laterale**.

Se non diversamente specificato nell'ordine, il comando sarà sempre destro visto dall'interno.

Misure massime consigliate per cassonetto (mm):

80

Larghezza 2500 - Altezza 2400

100

Larghezza 4000 - Altezza 3500

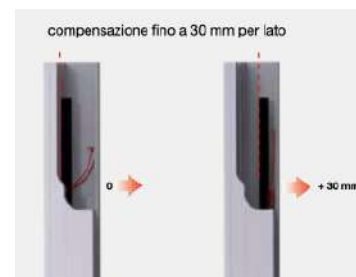
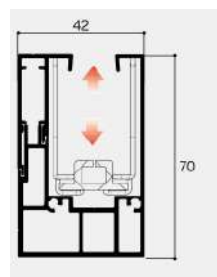

Guida maggiorata

Larghezza minima di realizzazione 640 mm

TIPO MISURE

Misura finita: la zanzariera verrà realizzata con le misure esecutive dell'ordine

Misura luce (architettonica): la zanzariera verrà realizzata 2 mm in meno sul lato cassonetto e 2 mm in meno sul lato guide

N.B. Il prodotto ha come particolarità la possibile formazione di piccole grinze in corrispondenza della saldatura laterale, nonché possibili fuori squadra, che devono considerarsi caratteristiche e non difetti dello stesso.

OPTIONAL

Motore radiocomando NICE	+ € 355,00 / cad.
Telecomando 1 canale	+ € 70,00 / cad.
Telecomando 2 canali	+ € 85,00 / cad.
Telecomando 3 canali	+ € 99,00 / cad.
Telecomando 6 canali	+ € 156,00 / cad.
Guida maggiorata 70 mm	+ 10 %

Attenzione: I modelli rappresentati sono sistemi di protezione solare e non di protezione dal vento. L'azienda declina ogni responsabilità da eventuali danni causati dagli eventi atmosferici.

DISEGNI

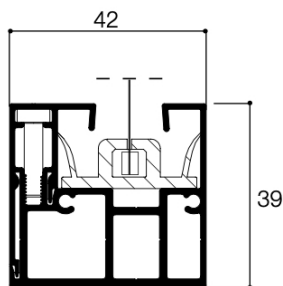
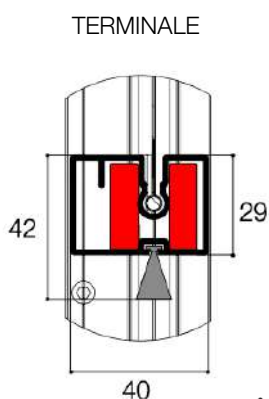

GUIDA ZIP

ROND 80

CASSONETTO STONDATO
CON CLIPS
DI FISSAGGIO A SOFFITTO

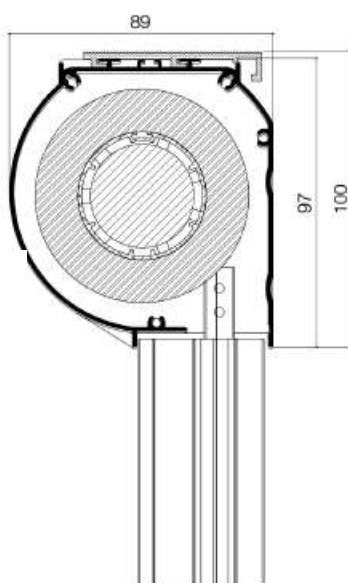

ROND 100

CASSONETTO STONDATO
CON CLIPS
DI FISSAGGIO A SOFFITTO

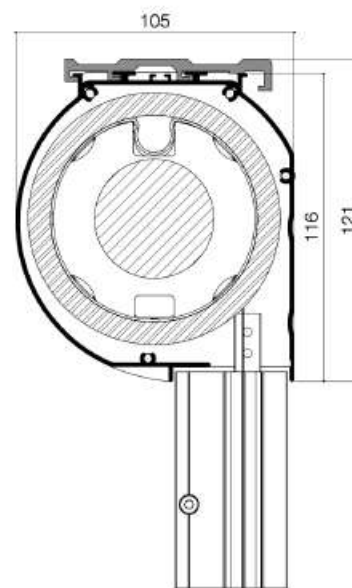

misure in mm

COLORAZIONI STANDARD

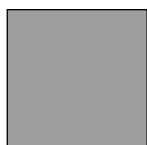

Argento
ossidato



Bronzo
verniciato

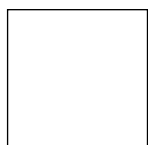

Bianco 9010
ruvido



Marrone 8017
ruvido



Nero 9005
opaco



Testa di moro
verniciato



Avorio 1013
ruvido

COLORAZIONI FUORI CARTELLA

RAL extra
Effetto Marezzato
Effetto Legno

preventivo su richiesta
preventivo su richiesta
preventivo su richiesta

PREZZO

Tabella prezzi a pagina 60 e 61

CUBO/FLAT 80-100-130

paFlex

ZANZARIERE



DESCRIZIONE:

Il modello Cubo/Flat ha tre tipologie di cassonetto avente ingombri: 83 mm, 103 mm e 134 mm. Migliore soluzione per la chiusura di grandi luci, come terrazzi e porticati.

Struttura in alluminio, rete **SIMILTUFF** in fibra di vetro termosaldata **di serie**, guide con sistema **zip antivento**.

Fissaggio cassonetto disponibile **solo laterale**.

Se non diversamente specificato nell'ordine, il comando sarà sempre destro visto dall'interno.

La versione Flat prevede un profilo compensatore (**optional**) posto alla base del cassonetto che permette di nascondere il terminale quando il telo è completamente avvolto.

Nella versione Flat 100 e 130, come **optional**, può essere fornita una striscia led da inserire nel profilo compensatore per illuminare la struttura.

Nella versione Cubo è disponibile, sempre come **optional**, un kit di clip scorritenda da inserire nella parte inferiore del cassonetto.



Misure massime consigliate per cassonetto (mm):

80

Larghezza 2500 - Altezza 2400

100

Larghezza 4000 - Altezza 3500

130

Larghezza 5000 - Altezza 4500

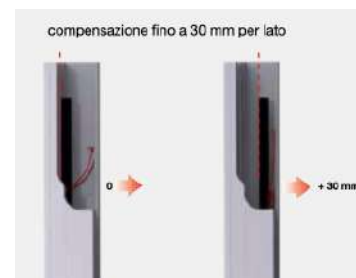
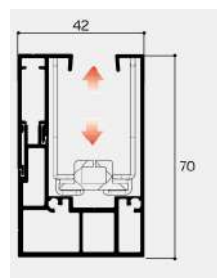

Guida maggiorata

Larghezza minima di realizzazione 640 mm

TIPO MISURE

Misura finita: la zanzariera verrà realizzata con le misure esecutive dell'ordine

Misura luce (architettonica): la zanzariera verrà realizzata 2 mm in meno sul lato cassonetto e 2 mm in meno sul lato guide

NB: Il prodotto ha come particolarità la possibile formazione di piccole grinze in corrispondenza della saldatura laterale, nonché possibili fuori squadra, che devono considerarsi caratteristiche e non difetti dello stesso.

OPTIONAL

Motore radiocomando NICE	+ € 355,00 / cad.
Telecomando 1 canale	+ € 70,00 / cad.
Telecomando 2 canali	+ € 85,00 / cad.
Telecomando 3 canali	+ € 99,00 / cad.
Telecomando 6 canali	+ € 156,00 / cad.
Guida maggiorata 70 mm	+ 10 %
Compensatore Flat	+ € 33,00 / ml
Led confezione 5 mt. (solo per Flat 100 e 130)	+ € 253,00 / cad.
Clip scorritenda confezione 100 pz. (solo per Cubo)	+ € 39,60 / cad.

Attenzione: I modelli rappresentati sono sistemi di protezione solare e non di protezione dal vento. L'azienda declina ogni responsabilità da eventuali danni causati dagli eventi atmosferici.

DISEGNI

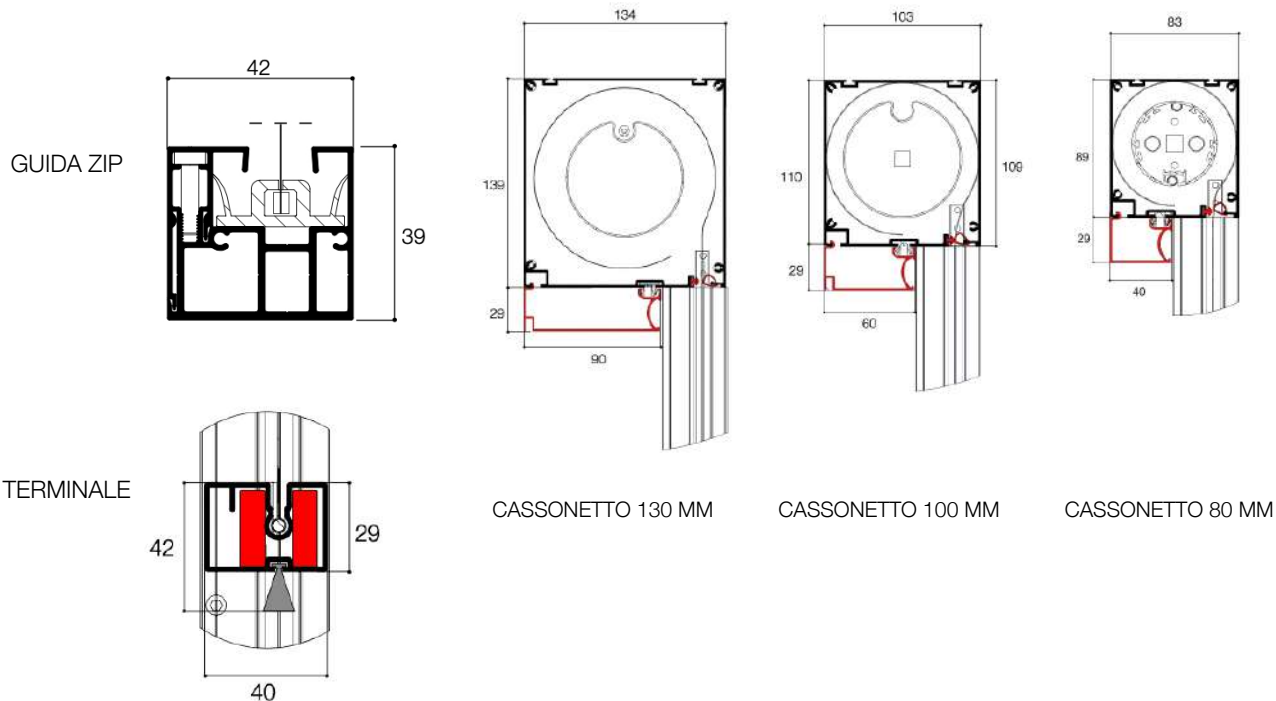

misure in mm

COLORAZIONI STANDARD

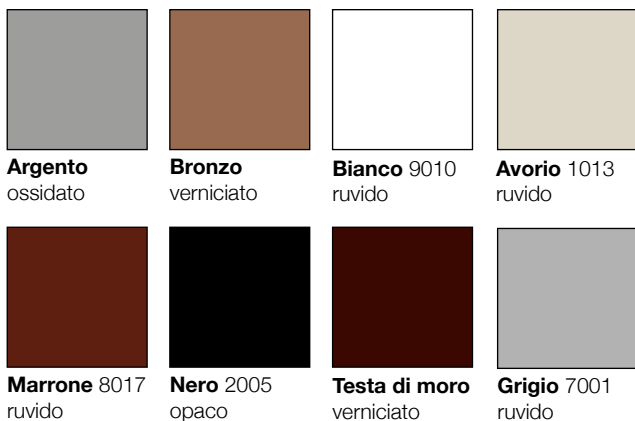

COLORAZIONI FUORI CARTELLA

RAL extra
 Effetto Marezzato
 Effetto Legno

preventivo su richiesta
 preventivo su richiesta
 preventivo su richiesta

PREZZO

CUBO 80 - 100 Tabella prezzi a pagina 62 e 63
 CUBO 130 Tabella prezzi a pagina 64 e 65

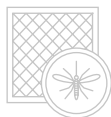

PREZZO ROND 80 - 100

L \ H	1000	1250	1500	1750	2000	2250
1000	705	743	800	857	895	934
1250	739	778	837	895	935	973
1500	792	832	893	954	995	1034
1750	843	885	949	1012	1054	1096
2000	878	921	986	1050	1093	1136
2250	912	956	1023	1089	1133	1177
2500	965	1011	1080	1147	1193	1238
2750	1016	1064	1134	1204	1252	1300
3000	1051	1099	1172	1243	1292	1339
3250	1085	1135	1209	1283	1331	1380
3500	1139	1189	1263	1340	1391	1441

Meccanismo ad argano già compreso nel prezzo

PREZZO ROND 80 - 100

L \ H	2500	2750	3000	3250	3500	3750	4000
1000	990	1047	1085	1124	1181	1238	1276
1250	1032	1091	1130	1169	1228	1286	1326
1500	1097	1157	1198	1238	1300	1360	1400
1750	1159	1223	1264	1306	1370	1432	1474
2000	1201	1266	1309	1352	1416	1481	1524
2250	1244	1310	1353	1397	1464	1530	1574
2500	1307	1375	1421	1466	1535	1603	1649
2750	1370	1440	1488	1534	1605	1676	1722
3000	1412	1484	1532	1581	1652	1724	1772
3250	1455	1527	1577	1626	1700	1773	1822
3500	1516	1594	1644	1694	1771	1847	1897

Meccanismo ad argano già compreso nel prezzo



PREZZO CUBO 80 - 100

L \ H	1000	1250	1500	1750	2000	2250
1000	705	743	800	857	895	934
1250	739	778	837	895	935	973
1500	792	832	893	954	995	1034
1750	843	885	949	1012	1054	1096
2000	878	921	986	1050	1093	1136
2250	912	956	1023	1089	1133	1177
2500	965	1011	1080	1147	1193	1238
2750	1016	1064	1134	1204	1252	1300
3000	1051	1099	1172	1243	1292	1339
3250	1085	1135	1209	1283	1331	1380
3500	1139	1189	1263	1340	1391	1441

Meccanismo ad argano già compreso nel prezzo

PREZZO CUBO 80 - 100

L \ H	2500	2750	3000	3250	3500	3750	4000
1000	990	1047	1085	1124	1181	1238	1276
1250	1032	1091	1130	1169	1228	1286	1326
1500	1097	1157	1198	1238	1300	1360	1400
1750	1159	1223	1264	1306	1370	1432	1474
2000	1201	1266	1309	1352	1416	1481	1524
2250	1244	1310	1353	1397	1464	1530	1574
2500	1307	1375	1421	1466	1535	1603	1649
2750	1370	1440	1488	1534	1605	1676	1722
3000	1412	1484	1532	1581	1652	1724	1772
3250	1455	1527	1577	1626	1700	1773	1822
3500	1516	1594	1644	1694	1771	1847	1897

Meccanismo ad argano già compreso nel prezzo



PREZZO CUBO 130

L H	1000	1250	1500	1750	2000	2250	2500	2750	3000
1000	746	789	853	918	961	1003	1067	1132	1196
1250	781	824	891	956	999	1043	1110	1175	1240
1500	833	878	946	1014	1059	1105	1174	1241	1306
1750	884	931	1002	1072	1118	1166	1236	1306	1372
2000	919	966	1039	1110	1158	1206	1278	1349	1416
2250	953	1002	1076	1149	1198	1246	1320	1394	1460
2500	1005	1056	1132	1207	1258	1307	1383	1459	1527
2750	1049	1100	1176	1251	1302	1352	1428	1502	1570
3000	1084	1135	1212	1289	1340	1392	1470	1547	1615
3250	1118	1170	1250	1328	1380	1433	1511	1590	1659
3500	1170	1225	1305	1386	1440	1493	1575	1655	1726
3750	1223	1278	1361	1443	1499	1554	1638	1721	1791
4000	1256	1313	1398	1482	1539	1595	1680	1764	1835
4250	1292	1348	1436	1520	1578	1636	1722	1808	1880
4500	1343	1403	1490	1578	1638	1696	1786	1873	1945

Mercanismo ad argano già compreso nel prezzo

PREZZO CUBO 130

L \ H	3250	3500	3750	4000	4250	4400	4500	4600	4750	5000
1000	1260	1283	1346	1389	1432	1475	1497	1518	1561	1604
1250	1304	1329	1395	1439	1483	1526	1549	1570	1615	1659
1500	1372	1400	1468	1514	1559	1604	1627	1650	1695	1740
1750	1438	1471	1541	1587	1635	1681	1705	1728	1775	1822
2000	1483	1517	1590	1637	1685	1732	1757	1781	1829	1876
2250	1527	1565	1638	1687	1736	1784	1809	1833	1882	1931
2500	1594	1635	1711	1761	1812	1862	1888	1913	1963	2013
2750	1638	1679	1755	1805	1856	1906	1932	1957	2007	2058
3000	1683	1727	1804	1855	1907	1958	1984	2009	2061	2112
3250	1728	1773	1852	1905	1957	2009	2036	2062	2114	2166
3500	1795	1845	1925	1979	2033	2087	2114	2140	2195	2248
3750	1862	1915	1997	2053	2109	2164	2192	2220	2275	2331
4000	1906	1962	2046	2103	2159	2215	2243	2272	2328	2385
4250	1950	2009	2095	2153	2209	2267	2297	2325	2382	2439
4500	2018	2080	2169	2226	2286	2344	2374	2403	2462	2521

Meccanismo ad argano già compreso nel prezzo

Tutti i prezzi riportati sono da intendersi IVA esclusa e merce F/co Binasco (MI) - Le immagini riprodotte sono puramente indicative e potrebbero subire variazioni.

paflEx

ZANZARIERE



DESCRIZIONE:

Zanzariera avvolgibile a molla verticale, con cassonetto da 50 mm, adatta per finestre. Fornita di **serie** con **guide laterali regolabili**, chiusura aggancio con cricchetto e rete **SIMILTUFF** in fibra di vetro termosaldata con sistema **zip antivento**.

CARATTERISTICHE:

Dimensioni cassonetto standard 50 mm



Misure massime consigliate (mm):

50

Larghezza 1600 - Altezza 2300

Larghezza minima di realizzazione 450 mm

TIPO MISURE

Misura finita: la zanzariera verrà realizzata con le misure esecutive dell'ordine

Misura luce (architettonica): la zanzariera verrà realizzata 3 mm in meno sul lato cassonetto

OPTIONAL

Rallentatore (zanzariera di larghezza superiore a 700 mm) + € 27,00 / cad.

N.B. l'inserimento delle reti e tessuti optional, dipende dalle dimensioni del cassonetto scelto e della loro fattibilità di realizzazione

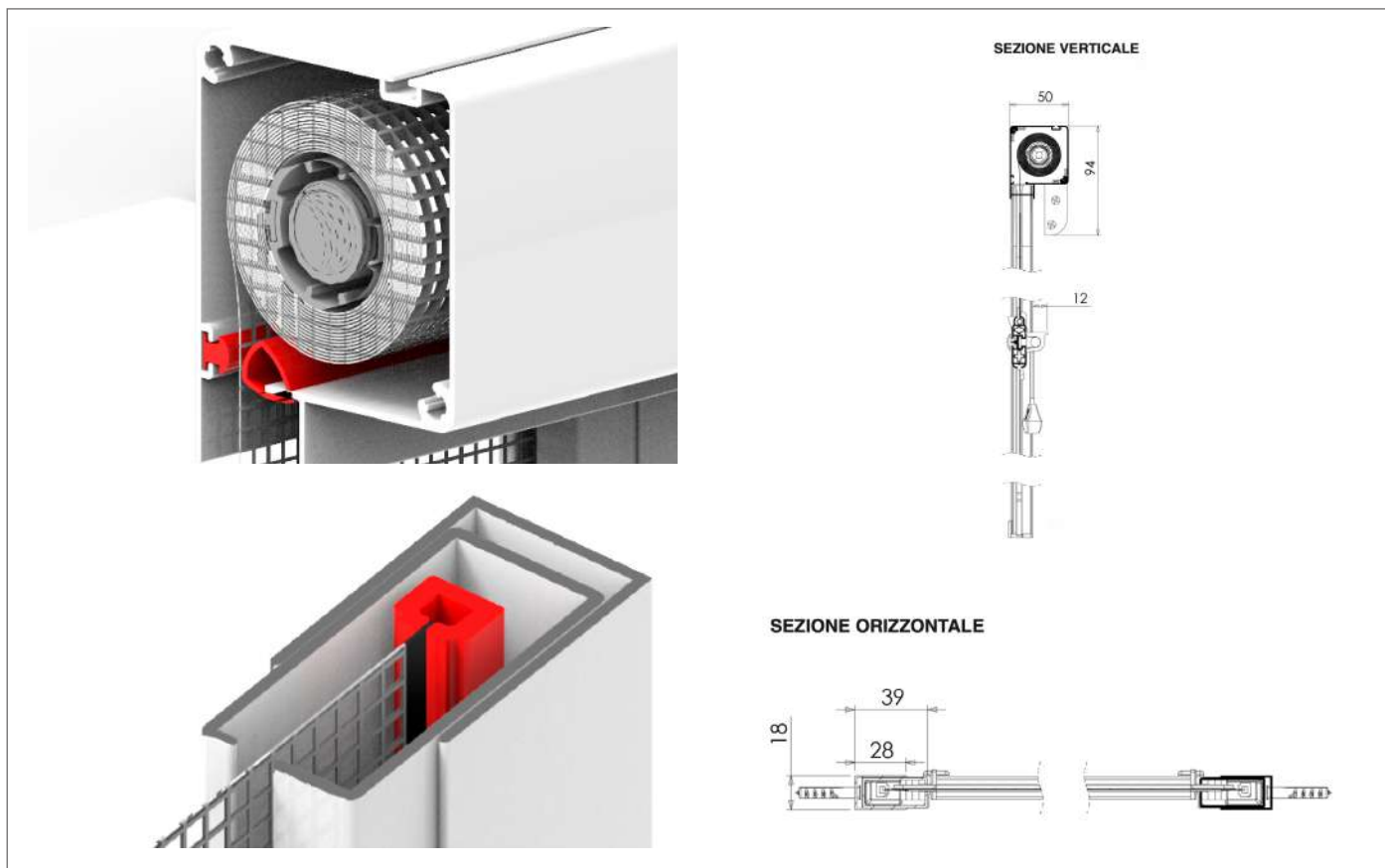

COLORAZIONI STANDARD

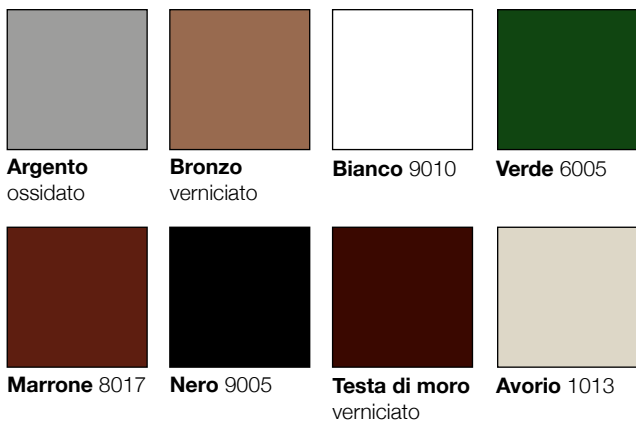

COLORAZIONI FUORI CARTELLA

RAL extra
Effetto Marezzato
Effetto Legno

preventivo su richiesta
preventivo su richiesta
preventivo su richiesta

PREZZO

KIUSA 50 MOLLA

minimo fatturabile 1,50 mq

€ 111,00 / mq

KIUSA 50 LATERALE

paFlex

ZANZARIERE



DESCRIZIONE:

Zanzariera avvolgibile a molla laterale, con cassonetto da **50 mm**, adatta per porte finestra. Fornita di **serie** con **guide regolabili**, chiusura con gancio su riscontro laterale e rete **SIMILTUFF** in fibra di vetro termosaldata con sistema **zip antivento**.

CARATTERISTICHE:

Dimensioni cassonetto standard 50 mm.



Misure massime consigliate (mm):

50

Larghezza 1400 - Altezza 2600

Larghezza minima di realizzazione 1500 mm

TIPO MISURE

Misura finita: la zanzariera verrà realizzata con le misure esecutive dell'ordine

Misura luce (architettonica): la zanzariera verrà realizzata 3 mm in meno sul lato cassonetto

OPTIONAL

Rallentatore (zanzariera di altezza superiore a 700 mm) + € 27,00 / cad.

N.B. l'inserimento delle reti e tessuti optional, dipende dalle dimensioni del cassonetto scelto e della loro fattibilità di realizzazione



DESCRIZIONE:

Zanzariera a pannello fisso, struttura in alluminio, rete in fibra di vetro e angoli di giunzione dei profili in plastica. Per questo modello di zanzariera è possibile applicare altri tipi di rete, in alluminio, PET RESISTANT anti graffio oppure in acciaio (**optional**).

CARATTERISTICHE:

Dimensioni profilo 11 x 26 mm

Misure massime consigliate (mm):



Larghezza 1000 - Altezza 2000



TIPO MISURE

Misura finita: la zanzariera verrà realizzata con le misure esecutive dell'ordine

Misura luce (architettonica): la zanzariera verrà realizzata 3 mm in meno in larghezza e altezza

N.B. Per pannelli fissi di larghezza o altezza superiore a 1600 mm verrà applicato un traverso di rinforzo

OPTIONAL

Rete ALLUMINIO	+ 25 %
Rete PET RESISTANT	+ € 20,00 / mq
Rete ACCIAIO AISI 316	+ € 30,00 / mq
Calamita adesiva (non applicata)	+ € 6,00 / ml
Lamierino adesivo (non applicato)	+ € 6,00 / ml
Spugnetta adesiva (non applicata)	+ € 1,20 / ml
Kit staffette di fissaggio (4 staffette + viti, non applicate)	+ € 9,00 / cad.

N. B. L'inserimento delle reti e tessuti optional, dipende dalle dimensioni del pannello e della sua fattibilità di realizzazione

DISEGNI

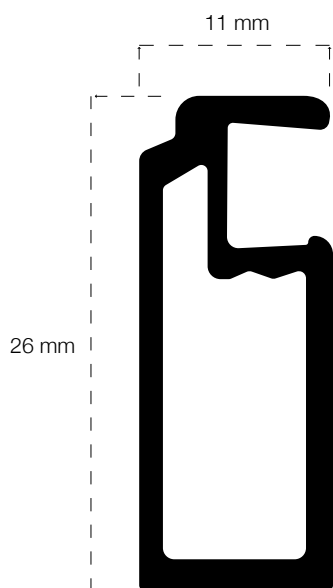

misure in mm

COLORAZIONI STANDARD

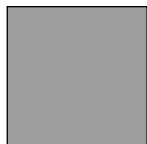

Argento
ossidato

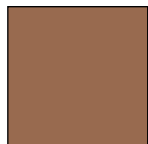

Bronzo
verniciato

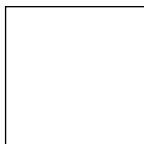

Bianco 9010



Verde 6005

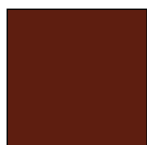

Marrone 8017



Nero 9005
opaco



Testa di moro
verniciato



Avorio 1013

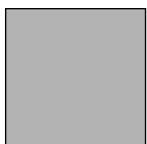

Grigio 7001

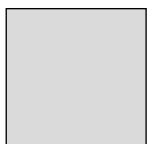

Grigio 7035

COLORAZIONI FUORI CARTELLA

RAL extra
Effetto Marezzato
Effetto Legno

+ 30 %
+ 10 %
preventivo su richiesta

PREZZO

FISSO
PANNELLO FISSO FUORI SQUADRA / SAGOMATO

minimo fatturabile 1,50 mq

€ 46,00 / mq
da preventivare

Tutti i prezzi riportati sono da intendersi IVA esclusa e merce F/co Binasco (MI) - Le immagini riprodotte sono puramente indicative e potrebbero subire variazioni.

ZANZARIERE



DESCRIZIONE:

Zanzariera a due pannelli saliscendi, movimentazione in verticale, struttura in alluminio e rete in fibra di vetro. Per questo modello di zanzariera è possibile applicare altri tipi di rete, in alluminio, PET RESISTANT anti graffio oppure in acciaio (**optional**).

Zanzariera realizzata con telaio su quattro lati, espansori per la regolazione del telaio e molle laterali per la facile rimozione delle ante.

È possibile realizzare ante con vetro in policarbonato alveolare o plexiglass.



Misure massime consigliate (mm):

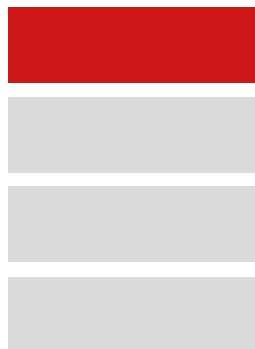

Larghezza 1400 - Altezza 1600

TIPO MISURE

Misura finita: la zanzariera verrà realizzata con le misure esecutive dell'ordine

Misura luce (architettonica): la zanzariera verrà realizzata 3 mm in meno in larghezza e altezza

OPTIONAL

Rete ALLUMINIO	+ 25 %
Rete PET RESISTANT	+ € 20,00 / mq
Rete ACCIAIO AISI 316	+ € 30,00 / mq
Tappo in nylon su anta	+ € 8,00 / cad.
Spazzolino inserito nelle ante	+ 12 %

N. B. L'inserimento delle reti e tessuti optional, dipende dalle dimensioni del pannello e della sua fattibilità di realizzazione

DISEGNI

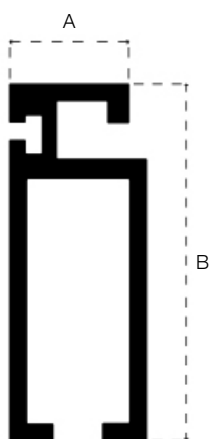

ANTA

A = 12
B = 30,5

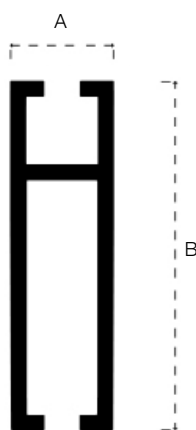

ANTA VETRO

A = 12
B = 35

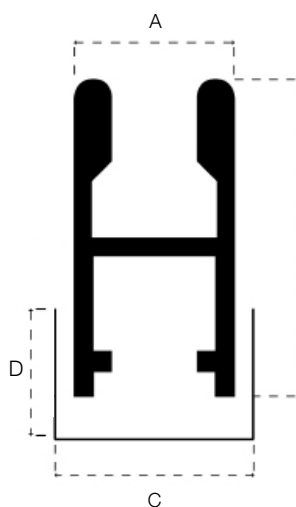

TELAIO 2 VIE

A = 16
B = 28,5
C = 18
D = 20

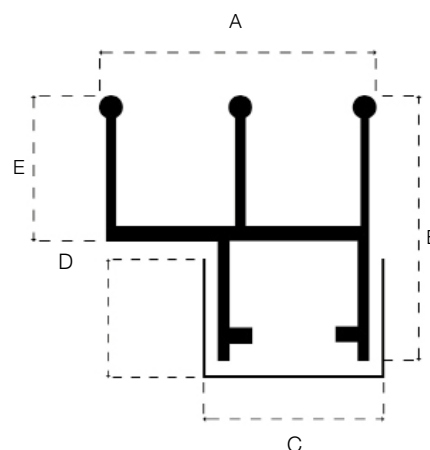

TELAIO 3 VIE

A = 29,2
B = 28,5
C = 18
D = 20
E = 15,5

misure in mm

COLORAZIONI STANDARD

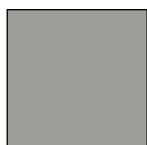

Argento
ossidato

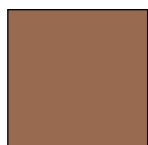

Bronzo
verniciato

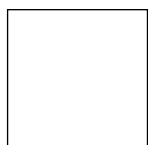

Bianco 9010



Verde 6005



Nero
9005 opaco



Testa di moro
verniciato



Avorio 1013



Marrone 8017

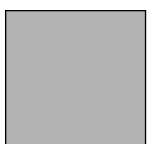

Grigio 7001



Grigio 7035

COLORAZIONI FUORI CARTELLA

RAL extra
Effetto Marezzato
Effetto Legno

+ 30 %
+ 10 %
preventivo su richiesta

PREZZO

SALISCENDI
SALISCENDI CON VETRO POLICARBONATO/PLEXIGLASS

minimo fatturabile 1,70

€ 120,00 / mq
preventivo su richiesta

ZANZARIERE



DESCRIZIONE:

Zanzariera a pannelli scorrevoli, movimentazione in orizzontale, struttura in alluminio e rete in fibra di vetro. Per questo modello di zanzariera è possibile applicare altri tipi di rete, in alluminio, PET RESISTANT anti graffio oppure in acciaio (optional).

Zanzariera realizzata con telaio su quattro lati, espansori per la regolazione del telaio e molle superiori per la facile rimozione delle ante.

È possibile realizzare ante con vetro in policarbonato alveolare o plexiglass.



Misure massime consigliate (mm):

2 ante

Larghezza 1400 - Altezza 2500

3 ante

Larghezza 2200 - Altezza 2500

4 ante

Larghezza 3000 - Altezza 2500



Gattaiola Slim

TIPO MISURE

Misura finita: la zanzariera verrà realizzata con le misure esecutive dell'ordine

Misura luce (architettonica): la zanzariera verrà realizzata 3 mm in meno in larghezza e altezza

N. B. per questo modello di zanzariera verrà applicato un traverso a seconda dell'altezza delle ante

OPTIONAL

Rete ALLUMINIO	+ 25 %
Rete PET RESISTANT	+ € 20,00 / mq
Rete ACCIAIO AISI 316	+ € 30,00 / mq
Tappo in nylon su anta	+ € 8,00 / cad.
Spazzolino inserito nelle ante	+ 12 %
Ante sfalzate	+ 15 %
Gattaiola slim 200 x 260 mm*	+ € 130,00 / cad.
Gattaiola slim 310 x 360 mm*	+ € 150,00 / cad.

*Si consiglia di abbinare alla gattaiola la rete in alluminio

N. B. L'inserimento delle reti e tessuti optional, dipende dalle dimensioni del pannello e della sua fattibilità di realizzazione

DISEGNI

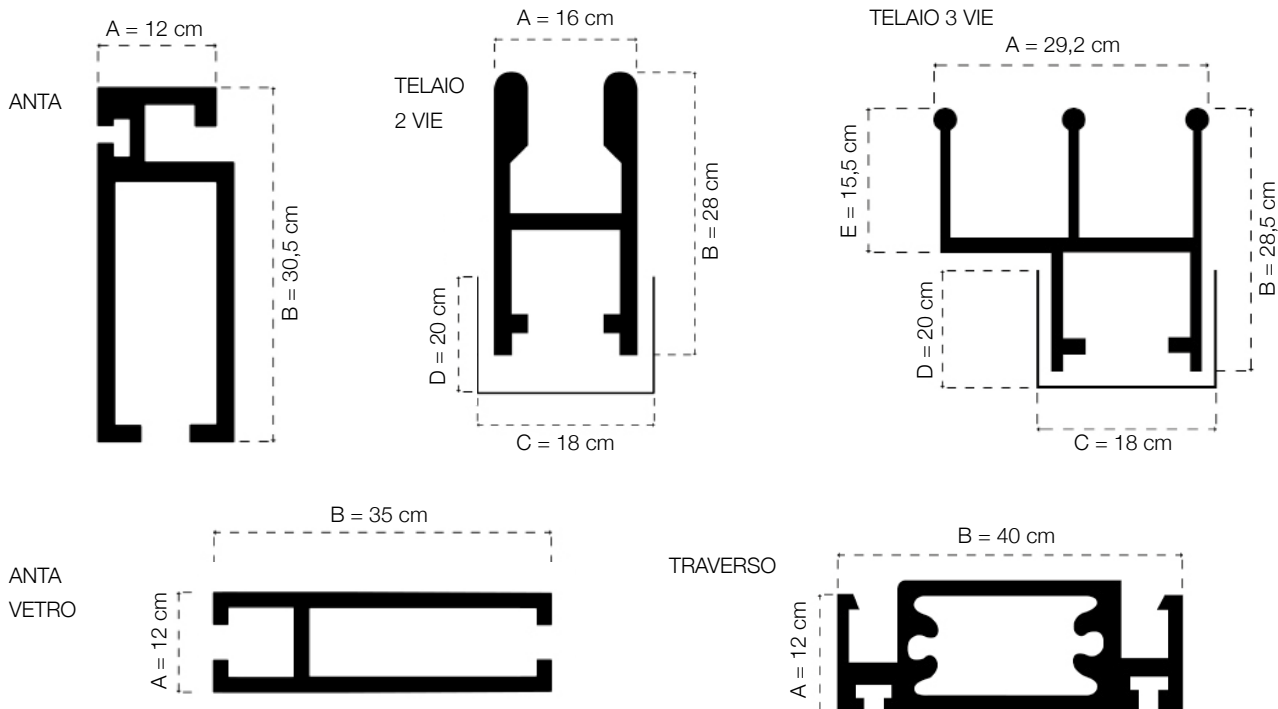

misure in mm

COLORAZIONI STANDARD

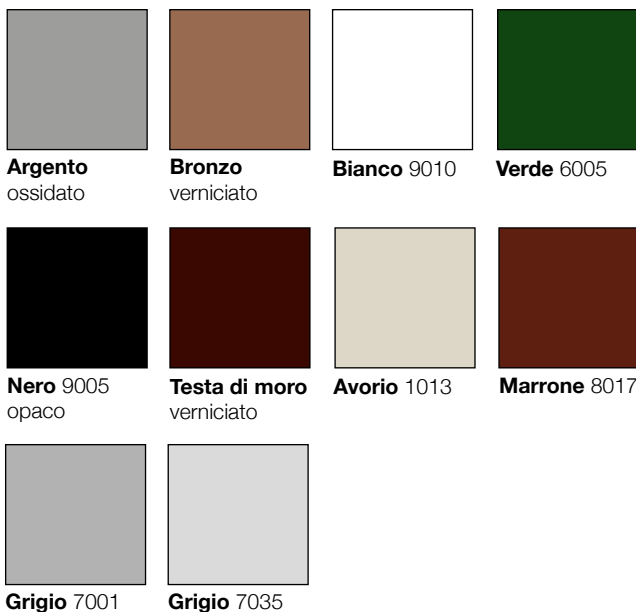

COLORAZIONI FUORI CARTELLA

RAL extra + 30 %
 Effetto Marezzato + 10 %
 Effetto Legno preventivo su richiesta

PREZZO

SCORREVOLE
 SCORREVOLE CON VETRO POLICARBONATO/PLEXIGLASS

minimo fatturabile 1,70

€ 130,00 / mq
 preventivo su richiesta

Tutti i prezzi riportati sono da intendersi IVA esclusa e merce F/co Binasco (MI) - Le immagini riprodotte sono puramente indicative e potrebbero subire variazioni.



DESCRIZIONE:

Zanzariera porta battente realizzabile a una oppure due ante, struttura in alluminio e rete in alluminio **di serie**. Per questo modello di zanzariera è possibile applicare altri tipi di rete, PET RESISTANT anti graffio oppure in acciaio (**optional**).

La porta viene realizzata con telaio su tre lati, angoli dell'anta con rinforzo in ferro, movimentazione tramite cerniere montate su anta e telaio e chiusura mediante calamita. Per il due ante non è previsto alcun fermo per la seconda anta.



Misure massime consigliate (mm):

1 anta

Larghezza 900 - Altezza 2500

2 ante

Larghezza 1800 - Altezza 2500



Gattaiola Slim

TIPO MISURE

Misura finita: la zanzariera verrà realizzata con le misure esecutive dell'ordine

Misura luce (architettonica): la zanzariera verrà realizzata 3 mm in meno in larghezza e altezza

OPTIONAL

Rete PET RESISTANT	+ € 20,00 / mq
Rete ACCIAIO AISI 316	+ € 30,00 / mq
Ante sfalzate	+ 15 %
Gattaiola slim 200 x 260 mm	+ € 130,00 / cad.
Gattaiola slim 310 x 360 mm	+ € 150,00 / cad.

N. B. L'inserimento delle reti e tessuti optional, dipende dalle dimensioni del pannello e della sua fattibilità di realizzazione

DISEGNI

ANTA

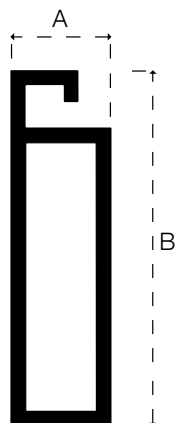

A = 12
B = 41,6

TRAVERSO

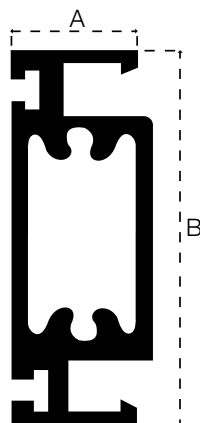

A = 12
B = 40

TELAIO

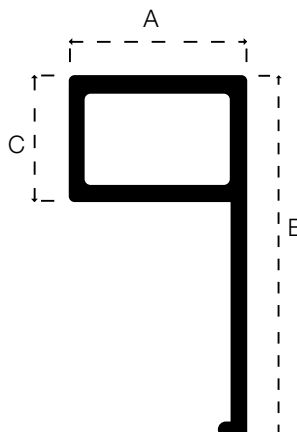

A = 18
B = 38
C = 13,5

misure in mm

COLORAZIONI STANDARD

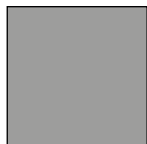

Argento
ossidato

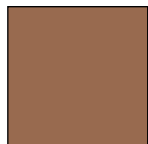

Bronzo
verniciato

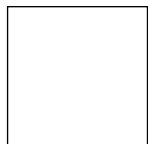

Bianco 9010



Verde 6005

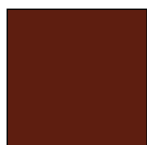

Marrone 8017



Nero 9005
opaco



Testa di moro
verniciato



Avorio 1013

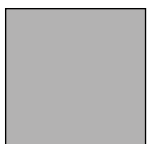

Grigio 7001

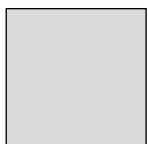

Grigio 7035

COLORAZIONI FUORI CARTELLA

RAL extra
Effetto Marezzato
Effetto Legno

+ 30 %
+ 10 %
preventivo su richiesta

PREZZO

BATTENTE 1 ANTA
BATTENTE 2 ANTE

minimo fatturabile 1,70 mq
minimo fatturabile 1,70 mq

€ 125,00 / mq
€ 137,00 / mq

Tutti i prezzi riportati sono da intendersi IVA esclusa e merce F/co Binasco (MI) - Le immagini riprodotte sono puramente indicative e potrebbero subire variazioni.



DESCRIZIONE:

Zanzariera porta battente realizzabile a una, due oppure tre ante, struttura in alluminio e rete in alluminio **di serie**. Per questo modello di zanzariera è possibile applicare altri tipi di rete, PET RESISTANT anti graffio oppure in acciaio (**optional**). La porta viene realizzata con telaio su tre lati, movimentazione tramite cerniere montate su anta e telaio e chiusura mediante calamita. Nel caso di porte da due oppure tre ante verranno inseriti dei catenacci nell'anta semi fissa. Su richiesta è possibile montare una molla di richiamo per la chiusura dell'anta (**optional**).

È possibile realizzare ante con vetro in policarbonato alveolare o plexiglass.



Misure massime consigliate (mm):

1 anta	Larghezza 900 - Altezza 2500
2 ante	Larghezza 1800 - Altezza 2500
3 ante	Larghezza 2400 - Altezza 2500



Gattaiola Slim

TIPO MISURE

Misura finita: la zanzariera verrà realizzata con le misure esecutive dell'ordine

Misura luce (architettonica): la zanzariera verrà realizzata 5 mm in meno in larghezza e altezza

OPTIONAL

Rete PET RESISTANT	+ € 20,00 / mq
Rete ACCIAIO AISI 316	+ € 30,00 / mq
Ante sfalzate	+ 15 %
Molla di richiamo chiusura anta	+ € 35,00 / cad.
Sopraluce apribile	+ € 90,00 / cad.
Gattaiola slim 200 x 260 mm	+ € 130,00 / cad.
Gattaiola slim 310 x 360 mm	+ € 150,00 / cad.

N. B. L'inserimento delle reti e tessuti optional, dipende dalle dimensioni del pannello e della sua fattibilità di realizzazione

DISEGNI

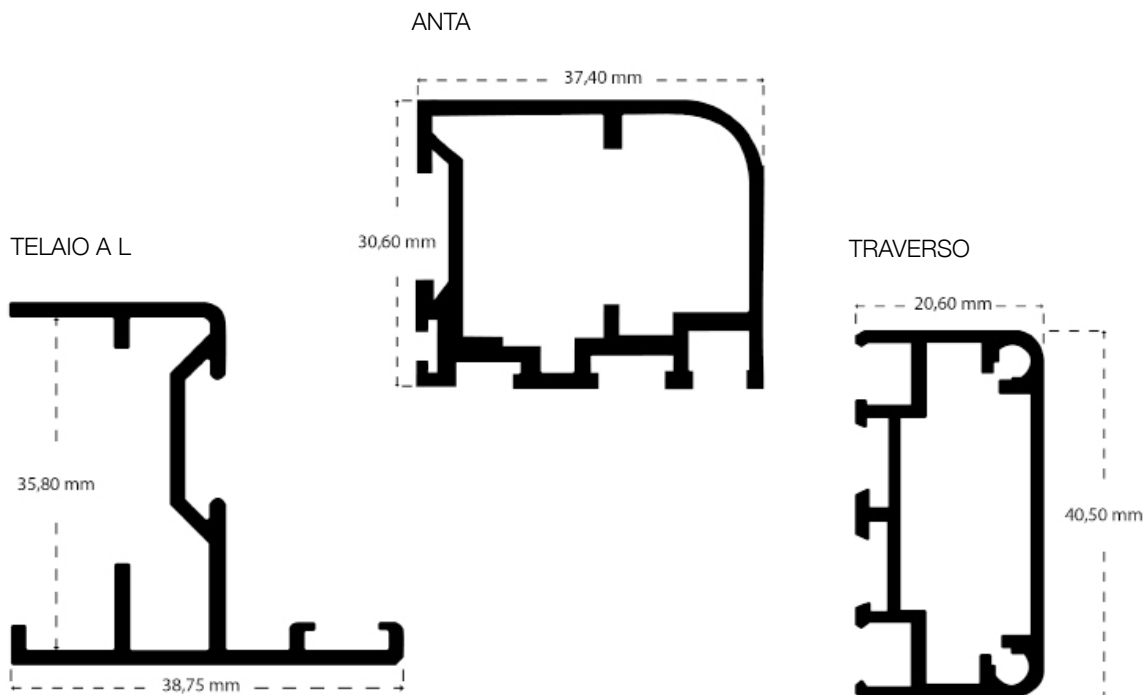

misure in mm

COLORAZIONI STANDARD

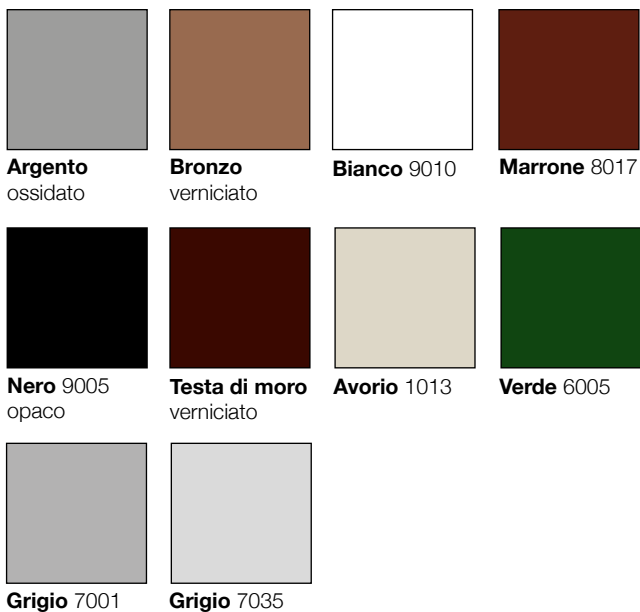

COLORAZIONI FUORI CARTELLA

RAL extra + 30 %
 Effetto Marezzato + 10 %
 Effetto Legno preventivo su richiesta

PREZZO

AMERIKA minimo fatturabile 1 anta 2,00 mq - 2 ante 3,00 mq - 3 ante 4,00 mq € 202,00 / mq
AMERIKA CON VETRO IN POLICARBONATO / PLEXIGLASS preventivo su richiesta

Tutti i prezzi riportati sono da intendersi IVA esclusa e merce F/co Binasco (MI) - Le immagini riprodotte sono puramente indicative e potrebbero subire variazioni.



RILEVAZIONE CORRETTA DELLE MISURE PER L'INSTALLAZIONE DELLE ZANZARIERE

IL PRIMO STEP FONDAMENTALE

Per garantire un montaggio preciso, è essenziale misurare correttamente il vano. La larghezza va rilevata in tre punti differenti, mentre l'altezza in due, come illustrato nell'esempio.

Le misure da comunicare devono corrispondere esattamente a quelle rilevate. Questo permette di individuare eventuali irregolarità del vano e scegliere il modello più adatto.

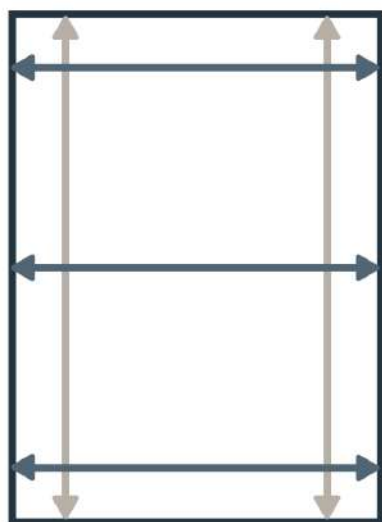

Le dimensioni vanno indicate sempre nella sequenza larghezza x altezza. Inoltre, è importante specificare la tipologia di misura rilevata:

Misura Finita

indica che la zanzariera avrà esattamente le dimensioni fornite, senza alcuna modifica.

Misura Luce

corrisponde alle dimensioni esatte del vano. A seconda del modello scelto, potrebbe essere applicata una variazione sulle misure comunicate.



TUBOLARE 30 X 60 MM (ESCLUSO TAPPO DI FISSAGGIO)	€ 18,50 / ml
PROFILO A L 20 X 20 MM	€ 6,50 / ml
PROFILO A U 20 X 18 X 20 MM	€ 7,60 / ml
GUIDA PER AVVOLGIBILE ESTERNA	€ 8,60 / ml
GUIDA PER AVVOLGIBILE INCASSO 50 / 45	€ 11,00 / ml
RISCONTRO PER MOD. LATERALE (SENZA CALAMITA)	€ 6,50 / ml
RISCONTRO PER MOD. INCASSO 50/45 (SENZA CALAMITA)	€ 12,00 / ml
GUIDA REGOLABILE CON PROFILO A U ESTERNA	€ 14,00 / ml
GUIDA PER MOD. ANTIVENTO CON SPAZZOLINO	€ 11,00 / ml
BARRA MANIGLIA MOD. MOLLA (SENZA SPAZZOLINO)	€ 13,00 / ml
BARRA MANIGLIA MOD. LATERALE (SENZA CALAMITA)	€ 14,00 / ml
BARRA MANIGLIA MOD. LATERALE CON CATENACCI (SENZA CALAMITA)	€ 20,50 / ml
CASSONETTO ZANZARIERA AVVOLGIBILE 40 MM	€ 14,00 / ml
CASSONETTO ZANZARIERA AVVOLGIBILE 45 MM	€ 15,00 / ml
CASSONETTO ZANZARIERA AVVOLGIBILE 50 MM	€ 17,50 / ml
RULLO ZANZARIERA MOD. MOLLA / LATERALE (GREZZO)	€ 9,80 / ml
PROFILO PANNELLO FISSO	€ 8,60 / ml
ANTA ZANZARIERA MOD. SALISCENDI/SCORREVOLE	€ 11,80 / ml
TELAIO 2 VIE MOD. SALISCENDI/SCORREVOLE	€ 8,60 / ml
TELAIO 3 VIE MOD. SALISCENDI/SCORREVOLE	€ 9,80 / ml
TRAVERSO ANTA MOD. SCORREVOLE	€ 12,00 / ml
ANTA PORTA VETRO POLICARBONATO / PLEXIGLASS	€ 12,00 / ml
ANTA PORTA MOD. BATTENTE	€ 15,00 / ml
ANTA PORTA MOD. AMERIKA	€ 20,00 / ml
PORTA SPAZZOLINO PER MOD. BATTENTE C/ SPAZZOLINO	€ 9,80 / ml

N. B. i prezzi al ml dei profili sono riferiti alle colorazioni standard, salvo disponibilità a magazzino
Tutti i prezzi riportati sono da intendersi IVA esclusa e merce F/CO Binasco (MI)

CALAMITA PER MOD. LATERALE	€ 5,50 / ml
CALAMITA ADESIVA PER PANNELLI	€ 6,00 / ml
LAMIERINO ADESIVO PER PANNELLI	€ 6,00 / ml
GUARNIZIONE PER PANNELLI	€ 1,20 / ml
SPUGNETTA ADESIVA	€ 1,00 / ml
SPAZZOLINO PER BARRA MANIGLIA	€ 1,00 / ml
TONDINO PER BARRA MANIGLIA	€ 1,40 / ml
COMANDO PER MOD. CATENA	€ 28,00 / cad.
CATENELLA PER MOD. CATENA	€ 1,10 / ml
GIUNTO PER CATENELLA	€ 2,10 / cad.
FERMA CATENELLA A MURO	€ 1,70 / cad.
TAPPO DI FISSAGGIO PER TUBOLARE 30 X 60 MM	€ 1,20 / cad.
MOLLA CORTA PER ZANZARIERA AVVOLGIBILE	€ 6,50 / cad.
MOLLA MEDIA PER ZANZARIERA AVVOLGIBILE	€ 7,50 / cad.
MOLLA LUNGA PER ZANZARIERA AVVOLGIBILE	€ 9,50 / cad.
TAPPO PER RULLO ZANZARIERA AVVOLGIBILE	€ 3,50 / cad.
COPERCHIO IN NYLON PER CASSONETTO MOD. MOLLA / LATERALE	€ 3,50 / cad.
ROTOLO BIADESIVO (50 MT.)	€ 40,00 / cad.
SCIVOLO PER BARRA MANIGLIA	€ 0,60 / cad.
SCIVOLO CON ROTELLA PER BARRA MANIGLIA	€ 1,80 / cad.
ANGOLO PER PROFILO PANNELLO FISSO	€ 1,80 / cad.
ANGOLO PER PROFILO ANTA SALISCENDI / SCORREVOLE	€ 1,90 / cad.
FERMO GUIDA ZANZARIERA AVVOLGIBILE MOD. MOLLA	€ 0,60 / cad.
FERMO GUIDA ZANZARIERA AVVOLGIBILE MOD. MOLLA INCASSO 50 / 45	€ 1,70 / cad.
MECCANISMO PER MOD. ARGANO 65 SENZA ASTA	€ 110,00 / cad.
MECCANISMO PER MOD. ARGANO 110 SENZA ASTA	€ 150,00 / cad.
ASTA PER ARGANO 65 / 110 ALTEZZA STANDARD 170 CM	€ 35,00 / cad.
FERMA ASTA A MURO PER ARGANO	€ 3,60 / cad.
MANIGLIETTA	€ 5,70 / cad.
CORDINO CON CAMPANELLA	€ 1,30 / cad.
BOTTONCINI ANTIVENTO PER ZANZARIERE AVVOLGIBILI (SACCHETTO DA 100 PZ.)	€ 5,60 / cad.
ESPANSORE PER TELAIO SALISCENDI / SCORREVOLE	€ 1,80 / cad.

ТА ДИ

TAPPARELLE



TAPPARELLE





Avvertenza:

L'azienda si esonera, in ogni caso, da qualsiasi responsabilità per eventuali imbarcamenti e scolorimenti delle tapparelle in quanto la normativa in vigore ci obbliga ad utilizzare una tipologia di materiale che non garantisce la stabilità del colore e del prodotto.

DESCRIZIONE:

Tapparella in pvc, disponibile in vari colori dalle tinte unite a quelle effetto legno. Le stecche vengono assemblate mediante gli agganci presenti sul profilo stesso. La tapparella viene fornita con la prima stecca superiore completa di cintini per l'aggancio su rullo. Su richiesta è possibile inserire catenacci di sicurezza all'interno delle stecche (**optional**).

CARATTERISTICHE:

Dimensioni profilo **13 x 55 mm**

Peso per mq **5 kg c.a.**

Terminale ultima stecca con **gommino**



COLORAZIONI DISPONIBILI

Fare riferimento alla nostra cartella colori (PVC)

Misura finita della tapparella, come realizzarla:

Dalla misura luce architettonica: larghezza + 30 mm e altezza + 200 mm

Misura luce interno guide: larghezza - 10 mm e altezza + 200 mm

Misura luce architettonica (tapparella + sporgere): sporgere larghezza - 10 mm e altezza + 100 mm / tapparella larghezza - 15 mm e altezza + 200 mm

Misura finita apparecchio a sporgere: tapparella larghezza - 5 mm e altezza + 100 mm

OPTIONAL

Catenacci intermedi inseriti nella stecca	+ € 21,00 / cp
Catenacci per terminale in alluminio estruso	+ € 12,00 / cp.

PREZZO MINIMO FATTURABILE 1,70

PVC 5 c/ terminale in gomma	€ 46,00 / mq
PVC 5 c/ terminale in alluminio estruso	€ 52,00 / mq
RINFORZO IN FERRO ZINCATO A "H" 1:3	€ 8,00 / mq
Stecca PVC 5 (senza rinforzo)	€ 8,00 / ml

N.B. Per avvolgibili di colore scuro o di larghezza superiore a 1200 mm, si consiglia di utilizzare i rinforzi in ferro zincato. Se non specificato nell'ordine, il rinforzo verrà sempre inserito.

DIAMETRO DI AVVOLGIMENTO (RULLO Ø 60 MM, MISURE INDICATIVE)

Altezza telo	Diametro
1200	165
1400	175
1600	185
1800	190
2000	200
2200	210
2400	220
2600	230

Tutti i prezzi riportati sono da intendersi IVA esclusa e merce F/co Binasco (MI) - Le immagini riprodotte sono puramente indicative e potrebbero subire variazioni.

TAPPARELLE



Avvertenza:

L'azienda si esonera, in ogni caso, da qualsiasi responsabilità per eventuali imbarcamenti e scolorimenti delle tapparelle in quanto la normativa in vigore ci obbliga ad utilizzare una tipologia di materiale che non garantisce la stabilità del colore e del prodotto.

DESCRIZIONE:

Tapparella in pvc **antigrandine**, disponibile in vari colori dalle tinte unite a quelle effetto legno. Le stecche vengono assemblate mediante gli agganci presenti sul profilo stesso. La tapparella viene fornita con la prima stecca superiore completa di cintini per l'aggancio su rullo. Su richiesta è possibile inserire catenacci di sicurezza all'interno delle stecche (**optional**).

CARATTERISTICHE:

Dimensioni profilo **13 x 55 mm**

Peso per mq **6 kg c.a.**

Terminale ultima stecca con **gommino**

COLORAZIONI DISPONIBILI

Fare riferimento alla nostra cartella colori (PVC)



Misura finita della tapparella, come realizzarla:

Dalla misura luce architettonica: larghezza + 30 mm e altezza + 200 mm

Misura luce interno guide: larghezza - 10 mm e altezza + 200 mm

Misura luce architettonica (tapparella + sporgere): sporgere larghezza - 10 mm e altezza + 100 mm / tapparella larghezza - 15 mm e altezza + 200 mm

Misura finita apparecchio a sporgere: tapparella larghezza - 5 mm e altezza + 100 mm

OPTIONAL

Catenacci intermedi inseriti nella stecca	+ € 21,00 / cp
Catenacci per terminale in alluminio estruso	+ € 12,00 / cp.

PREZZO MINIMO FATTURABILE 1,70

PVC 6 c/ terminale in gomma	€ 55,00 / mq
PVC 6 c/ terminale in alluminio estruso	€ 61,00 / mq
RINFORZO IN FERRO ZINCATO A "H" 1:3	€ 8,00 / mq
Stecca PVC 6 (senza rinforzo)	€ 9,00 / ml

N.B. Per avvolgibili di colore scuro o di larghezza superiore a 1200 mm, si consiglia di utilizzare i rinforzi in ferro zincato. Se non specificato nell'ordine, il rinforzo verrà sempre inserito.

DIAMETRO DI AVVOLGIMENTO
(RULLO Ø 60 MM, MISURE INDICATIVE)

Altezza telo	Diametro
1200	155
1400	165
1600	172
1800	180
2000	192
2200	200
2400	210
2600	230



Avvertenza:

L'azienda si esonera, in ogni caso, da qualsiasi responsabilità per eventuali imbarcamenti e scolorimenti delle tapparelle in quanto la normativa in vigore ci obbliga ad utilizzare una tipologia di materiale che non garantisce la stabilità del colore e del prodotto.

DESCRIZIONE:

Tapparella in pvc **con rinforzo in fibra di vetro**, disponibile in vari colori dalle tinte unite a quelle effetto legno. Le stecche vengono assemblate mediante gli agganci presenti sul profilo stesso. La tapparella viene fornita con la prima stecca superiore completa di cintini per l'aggancio su rullo. Su questo tipo di tapparella è possibile inserire i catenacci di sicurezza solamente all'interno del terminale in alluminio estruso (**optional**).



CARATTERISTICHE:

Dimensioni profilo **13 x 55 mm**

Peso per mq **4,5 kg c.a.**

Terminale ultima stecca con **gommino**

COLORAZIONI DISPONIBILI

Fare riferimento alla nostra cartella colori (PVC)

Misura finita della tapparella, come realizzarla:

Dalla misura luce architettonica: larghezza + 30 mm e altezza + 200 mm

Misura luce interno guide: larghezza - 10 mm e altezza + 200 mm

Misura luce architettonica (tapparella + sporgere): sporgere larghezza - 10 mm e altezza + 100 mm / tapparella larghezza - 15 mm e altezza + 200 mm

Misura finita apparecchio a sporgere: tapparella larghezza - 5 mm e altezza + 100 mm

OPTIONAL

Catenacci intermedi inseriti nella stecca + € 21,00 / cp.
Catenacci per terminale in alluminio estruso + € 12,00 / cp.

DIAMETRO DI AVVOLGIMENTO (RULLO Ø 60 MM, MISURE INDICATIVE)

Altezza telo	Diametro
1200	165
1400	170
1600	180
1800	190
2000	200
2200	215
2400	220
2600	235

PREZZO MINIMO FATTURABILE 1,70

PVC + FIBRA c/ terminale in gomma € 50,00 / mq
PVC + FIBRA c/ terminale in alluminio estruso € 56,00 / mq

TAPPARELLE



DESCRIZIONE:

Tapparella in alluminio coibentato con poliuretano espanso, disponibile in vari colori dalle tinte unite a quelle effetto legno e tinta raffaello. Le stecche vengono assemblate mediante tappi laterali. La tapparella viene fornita con la prima stecca superiore con agganci per il rullo e ultima stecca con guarnizione di battuta. Su richiesta è possibile inserire catenacci di sicurezza all'interno delle stecche (**optional**).

CARATTERISTICHE:

Dimensioni profilo **12 x 55 mm**

Peso per mq **3,2 kg c.a.**

Terminale ultima stecca con **gommino**

Blocco stecche con **tappo laterale spillato**

COLORAZIONI DISPONIBILI

Fare riferimento alla nostra cartella colori (ALLUMINIO)



Misura finita della tapparella, come realizzarla:

Dalla misura luce architettonica: larghezza + 30 mm e altezza + 200 mm

Misura luce interno guide: larghezza - 10 mm e altezza + 200 mm

Misura luce architettonica (tapparella + sporgere): sporgere larghezza - 10 mm e altezza + 100 mm / tapparella larghezza - 15 mm e altezza + 200 mm

Misura finita apparecchio a sporgere: tapparella larghezza - 5 mm e altezza + 100 mm

OPTIONAL

Blocco stecca con chiodo	+ 15 %
Catenacci intermedi inseriti nella stecca	+ € 21,00 / cp.
Catenacci per terminale in alluminio estruso	+ € 12,00 / cp.

PREZZO MINIMO FATTURABILE 1,70

ALLUMINIO c/ terminale in pvc	Tinta Unita	€ 67,00 / mq
ALLUMINIO c/ terminale in pvc	Eff. Marezzato	€ 68,00 / mq
ALLUMINIO c/ terminale in pvc	Eff. Legno	€ 69,00 / mq
ALLUMINIO c/ terminale in alluminio estruso	Tinta Unita	€ 73,00 / mq
ALLUMINIO c/ terminale in alluminio estruso	Eff. Marezzato	€ 74,00 / mq
ALLUMINIO c/ terminale in alluminio estruso	Eff. Legno	€ 75,00 / mq
Stecca ALLUMINIO		€ 10,00 / ml

DIAMETRO DI AVVOLGIMENTO (RULLO Ø 60 MM, MISURE INDICATIVE)

Altezza telo	Diametro
1200	150
1400	160
1600	170
1800	175
2000	185
2200	190
2400	190
2600	200

ALLUMINIO ALTA DENSITÀ

paflEx

TAPPARELLE



DESCRIZIONE:

Tapparella in alluminio coibentato **alta densità** con **poliuretano espanso rigido**, disponibile in vari colori dalle tinte unite a quelle effetto legno e tinta raffaello. Le stecche vengono assemblate mediante tappi laterali avvitati. La tapparella viene fornita con la prima stecca superiore con agganci per il rullo e ultima stecca con guarnizione di battuta. Su richiesta è possibile inserire catenacci di sicurezza all'interno delle stecche (**optional**).

CARATTERISTICHE:

Dimensioni profilo **12 x 55 mm**

Peso per mq **5 kg c.a.**

Terminale ultima stecca con **gommino**

Blocco stecche con **tappo laterale avvitato**



COLORAZIONI DISPONIBILI

Fare riferimento alla nostra cartella colori (ALLUMINIO)

Misura finita della tapparella, come realizzarla:

Dalla misura luce architettonica: larghezza + 30 mm e altezza + 200 mm

Misura luce interno guide: larghezza - 10 mm e altezza + 200 mm

Misura luce architettonica (tapparella + sporgere): sporgere larghezza - 10 mm e altezza + 100 mm / tapparella larghezza - 15 mm e altezza + 200 mm

Misura finita apparecchio a sporgere: tapparella larghezza - 5 mm e altezza + 100 mm

OPTIONAL

Catenacci intermedi inseriti nella stecca

+ € 21,00 / cp.

Catenacci per terminale in alluminio estruso

+ € 12,00 / cp.

PREZZO MINIMO FATTURABILE 1,70

ALLUMINIO ALTA DEN. c/ terminale in pvc

Tinta Unita € 83,00 / mq

ALLUMINIO ALTA DEN. c/ terminale in pvc

Eff. Marezzato € 84,00 / mq

ALLUMINIO ALTA DEN. c/ terminale in pvc

Eff. Legno € 85,00 / mq

ALLUMINIO ALTA DEN. c/ terminale in alluminio estruso

Tinta Unita € 88,00 / mq

ALLUMINIO ALTA DEN. c/ terminale in alluminio estruso

Eff. Marezzato € 89,00 / mq

ALLUMINIO ALTA DEN. c/ terminale in alluminio estruso

Eff. Legno € 90,00 / mq

Stecca ALLUMINIO ALTA DENSITÀ

€ 12,00 / ml

DIAMETRO DI AVVOLGIMENTO (RULLO Ø 60 MM, MISURE INDICATIVE)

Altezza telo	Diametro
1200	150
1400	160
1600	170
1800	175
2000	185
2200	190
2400	190
2600	200

Tutti i prezzi riportati sono da intendersi IVA esclusa e merce F/co Binasco (MI) - Le immagini riprodotte sono puramente indicative e potrebbero subire variazioni.

TAPPARELLE



DESCRIZIONE:

Tapparella in alluminio coibentato "mini" con poliuretano espanso, disponibile in vari colori dalle tinte unite a quelle effetto legno e tinta raffaello. Le stecche vengono assemblate mediante tappi laterali. La tapparella viene fornita con la prima stecca superiore con agganci per il rullo e ultima stecca con guarnizione di battuta. Su richiesta è possibile inserire catenacci di sicurezza solo all'interno del terminale in alluminio estruso (**optional**).

CARATTERISTICHE:

Dimensioni profilo **9 x 45 mm**

Peso per mq **2,8 kg c.a.**

Terminale ultima stecca **con gommino**

Blocco stecche con **tappo laterale spillato**

COLORAZIONI DISPONIBILI

Fare riferimento alla nostra cartella colori (ALLUMINIO)



Misura finita della tapparella, come realizzarla:

Dalla misura luce architettonica: larghezza + 30 mm e altezza + 200 mm

Misura luce interno guide: larghezza - 10 mm e altezza + 200 mm

OPTIONAL

Catenacci per terminale in alluminio estruso + € 12,00 / cp.

PREZZO MINIMO FATTURABILE 1,70

ALLUMINIO MINI c/ terminale in pvc	Tinta Unita	€ 66,00 / mq
ALLUMINIO MINI c/ terminale in pvc	Eff. Marezzato	€ 67,00 / mq
ALLUMINIO MINI c/ terminale in pvc	Eff. Legno	€ 68,00 / mq
ALLUMINIO MINI c/ terminale in alluminio estruso	Tinta Unita	€ 71,00 / mq
ALLUMINIO MINI c/ terminale in alluminio estruso	Eff. Marezzato	€ 72,00 / mq
ALLUMINIO MINI c/ terminale in alluminio estruso	Eff. Legno	€ 73,00 / mq
Stecca ALLUMINIO MINI		€ 11,00 / ml

DIAMETRO DI AVVOLGIMENTO (RULLO Ø 60 MM, MISURE INDICATIVE)

Altezza telo	Diametro
1200	120
1400	130
1600	145
1800	155
2000	165
2200	165
2400	170
2600	175



DESCRIZIONE:

Tapparella in acciaio coibentato con poliuretano espanso, disponibile in vari colori dalle tinte unite a quelle effetto legno e tinta raffaello. Le stecche vengono assemblate mediante tappi laterali. La tapparella viene fornita con la prima stecca superiore con agganci per il rullo e ultima stecca con guarnizione di battuta. Su richiesta è possibile inserire catenacci di sicurezza all'interno delle stecche (**optional**).

CARATTERISTICHE:

Dimensioni profilo **12 x 55 mm**
 Peso per mq **10 kg c.a.**
 Terminale ultima stecca con **gommino**
 Blocco stecche con **tappo laterale spillato**

COLORAZIONI DISPONIBILI

Fare riferimento alla nostra cartella colori (ACCIAIO)



Misura finita della tapparella, come realizzarla:

Dalla misura luce architettonica: larghezza + 30 mm e altezza + 200 mm

Misura luce interno guide: larghezza - 10 mm e altezza + 200 mm

Misura luce architettonica (tapparella + sporgere): sporgere larghezza - 10 mm e altezza + 100 mm / tapparella larghezza - 15 mm e altezza + 200 mm

Misura finita apparecchio a sporgere: tapparella larghezza - 5 mm e altezza + 100 mm

OPTIONAL

Blocco stecca con chiodo	+ 15 %
Catenacci intermedi inseriti nella stecca	+ € 21,00 / cp.
Catenacci per terminale in alluminio estruso	+ € 12,00 / cp.

PREZZO MINIMO FATTURABILE 1,70

ACCIAIO c/ terminale in pvc	Tinta Unita	€ 110,00 / mq
ACCIAIO c/ terminale in pvc	Eff. Marezzato	€ 112,00 / mq
ACCIAIO c/ terminale in pvc	Eff. Legno	€ 114,00 / mq
ACCIAIO c/ terminale in alluminio estruso	Tinta Unita	€ 116,00 / mq
ACCIAIO c/ terminale in alluminio estruso	Eff. Marezzato	€ 118,00 / mq
ACCIAIO c/ terminale in alluminio estruso	Eff. Legno	€ 121,00 / mq
Stecca ACCIAIO		€ 12,00 / ml

DIAMETRO DI AVVOLGIMENTO (RULLO Ø 60 MM, MISURE INDICATIVE)

Altezza telo	Diametro
1200	150
1400	160
1600	170
1800	180
2000	185
2200	195
2400	200
2600	210

Tutti i prezzi riportati sono da intendersi IVA esclusa e merce F/co Binasco (MI) - Le immagini riprodotte sono puramente indicative e potrebbero subire variazioni.

TAPPARELLE



DESCRIZIONE:

Tapparella in acciaio coibentato "mini" con poliuretano espanso, disponibile in vari colori dalle tinte unite a quelle effetto legno e tinta raffaello. Le stecche vengono assemblate mediante tappi laterali. La tapparella viene fornita con la prima stecca superiore con agganci per il rullo e ultima stecca con guarnizione di battuta. Su richiesta è possibile inserire catenacci di sicurezza solo all'interno del terminale in alluminio estruso (**optional**).

CARATTERISTICHE:

Dimensioni profilo **9 x 42 mm**

Peso per mq **10 kg c.a.**

Terminale ultima stecca **con gommino**

Blocco stecche con **tappo laterale spillato**

COLORAZIONI DISPONIBILI

Fare riferimento alla nostra cartella colori (ACCIAIO)



Misura finita della tapparella, come realizzarla:

Dalla misura luce architettonica: larghezza + 30 mm e altezza + 200 mm

Misura luce interno guide: larghezza - 10 mm e altezza + 200 mm

OPTIONAL

Catenacci per terminale in alluminio estruso

+ € 12,00 / cp

PREZZO MINIMO FATTURABILE 1,70

ACCIAIO MINI c/ terminale in pvc	Tinta Unita	€ 118,00 / mq
ACCIAIO MINI c/ terminale in pvc	Eff. Marezzato	€ 120,00 / mq
ACCIAIO MINI c/ terminale in pvc	Eff. Legno	€ 123,00 / mq
ACCIAIO MINI c/ terminale in alluminio estruso	Tinta Unita	€ 125,00 / mq
ACCIAIO MINI c/ terminale in alluminio estruso	Eff. Marezzato	€ 127,00 / mq
ACCIAIO MINI c/ terminale in alluminio estruso	Eff. Legno	€ 130,00 / mq
Stecca ACCIAIO MINI		€ 11,00 / ml

DIAMETRO DI AVVOLGIMENTO (RULLO Ø 60 MM, MISURE INDICATIVE)

Altezza telo	Diametro
1200	125
1400	130
1600	140
1800	150
2000	160
2200	165
2400	170
2600	175

TAPPARELLE



AVVOLGITORE INTERNO



AV.114.04	Avvolgitore interno interasse 11,4 cm per mt. 4 corda	€ 18,80 CAD.
AV.125.04	Avvolgitore interno interasse 12,5 cm per mt. 4 corda	€ 9,50 CAD.
AV.145.06	Avvolgitore interno interasse 14,5 cm per mt. 6 corda	€ 9,70 CAD.
AV.165.06	Avvolgitore interno interasse 16,5 cm per mt. 6 corda	€ 12,50 CAD.
AV.165.08	Avvolgitore interno interasse 16,5 cm per mt. 8 corda	€ 14,50 CAD.
AV.165.12	Avvolgitore interno interasse 16,5 cm per mt. 12 corda	€ 18,80 CAD.
AV.185.06	Avvolgitore interno interasse 18,5 cm per mt. 6 corda	€ 15,00 CAD.
AV.185.08	Avvolgitore interno interasse 18,5 cm per mt. 8 corda	€ 17,50 CAD.
AV.185.12	Avvolgitore interno interasse 18,5 cm per mt. 12 corda	€ 21,00 CAD.
AV.207.08	Avvolgitore interno interasse 20,7 cm per mt. 8 corda	€ 16,00 CAD.
AV.207.12	Avvolgitore interno interasse 20,7 cm per mt. 12 corda	€ 24,50 CAD.

PLACCA PER AVVOLGITORE



PC.114.IX	Placca inox per avvolgitore interno interasse 11,4 cm	€ 2,75 CAD.
PC.125.IX	Placca inox per avvolgitore interno interasse 11,4 cm	€ 2,20 CAD.
PC.145.IX	Placca inox per avvolgitore interno interasse 14,5 cm	€ 2,30 CAD.
PC.165.IX	Placca inox per avvolgitore interno interasse 16,5 cm	€ 2,50 CAD.
PC.185.IX	Placca inox per avvolgitore interno interasse 18,5 cm	€ 2,90 CAD.
PC.207.IX	Placca inox per avvolgitore interno interasse 20,7 cm	€ 3,80 CAD.

AVVOLGITORE UNIVERSALE KLIKO

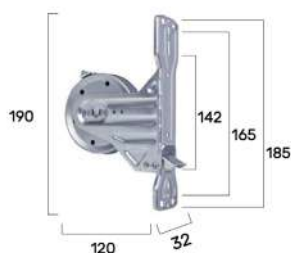

AV.UNI.06	Avvolgitore universale Kliko per mt. 6 corda	€ 12,00 CAD.
AV.UNI.08	Avvolgitore universale Kliko per mt. 8 corda	€ 14,00 CAD.

PLACCA IN PVC PER AVVOLGITORE KLIKO



PC.UNI.BC	Placca in pvc per avvolgitore Kliko colore Bianco	€ 2,00 CAD.
PC.UNI.AV	Placca in pvc per avvolgitore Kliko colore Avorio	€ 2,50 CAD.
PC.UNI.AR	Placca in pvc per avvolgitore Kliko colore Argento	€ 20,00 CAD.
PC.UNI.OL	Placca in pvc per avvolgitore Kliko colore Ottone lucido	€ 20,00 CAD.

AVVOLGITORE SEMI-INCASSO DECENTRATO DX / SX

**AD.210.08**

Avvolgitore semi-incasso decentrato per mt. 8 corda placca inclusa € 35,00 CAD.

AD.210.10

Avvolgitore semi-incasso decentrato per mt. 10 corda placca inclusa € 60,00 CAD.

AVVOLGITORE SEMI-INCASSO 19,6 + PLACCA

**AS.196.10**

Avvolgitore semi-incasso interasse 19,6 cm per mt. 10 corda € 62,50 CAD.

PS.196.CR

Placca cromata per avvolgitore semi-incasso interasse 19,6 cm € 12,50 CAD.

AVVOLGITORE SEMI-INCASSO 15

**AS.150.06**

Avvolgitore semi-incasso interasse 15 cm per mt. 6 corda € 12,50 CAD.

AS.150.06

Avvolgitore semi-incasso interasse 15 cm per mt. 8 corda € 16,30 CAD.

PC.150.AR

Placca alluminio colore argento per avvolgitore semi-incasso interasse 15 cm € 11,00 CAD.

AVVOLGITORE A BANDIERA COPERTO

**AR.197.06**

Avvolgitore a bandiera con copertura colore bianco interasse 19,7 cm completo di cintino mt. 6 € 20,50 CAD.

AVVOLGITORE A BANDIERA

**AB.000.08**

Avvolgitore a bandiera cromato per mt. 8 corda € 50,80 CAD.

TAPPARELLE



AVVOLGITORE CON PULEGGIA



AC.20.06.DX

Avvolgitore a cassonetto con puleggia ø 20 cm, avvolgimento a DX, per mt. 6 corda

€ 19,50 CAD.

AC.20.06.SX

Avvolgitore a cassonetto con puleggia ø 20 cm, avvolgimento a SX, per mt. 6 corda

€ 19,50 CAD.

CASSETTA PER AVVOLGITORE



CS.165.06

Cassetta pvc per avvolgitore interno interasse 16,5 cm per mt. 6 corda

€ 2,50 CAD.

CS.185.08

Cassetta pvc per avvolgitore interno interasse 18,5 cm per mt. 8 corda

€ 4,50 CAD.

GUIDACINGHIA IN NYLON 1 FERRITOIA



GC.1FR.VB

Guidacinghia in nylon colore bianco a 1 feritoia verticale

€ 1,80 CAD.

GC.1FR.VN

Guidacinghia in nylon colore nero a 1 feritoia verticale

€ 1,80 CAD.

GC.1FR.OB

Guidacinghia in nylon colore bianco a 1 feritoia orizzontale

€ 1,80 CAD.

GC.1FR.ON

Guidacinghia in nylon colore nero a 1 feritoia orizzontale

€ 1,80 CAD.

GUIDACINGHIA IN NYLON 2 FERRITOIE



GC.2FR.VB

Guidacinghia in nylon colore bianco a 2 feritoie verticali

€ 3,50 CAD.

GC.2FR.VN

Guidacinghia in nylon colore nero a 2 feritoie verticali

€ 3,50 CAD.

GC.2FR.OB

Guidacinghia in nylon colore bianco a 2 feritoie orizzontali

€ 3,50 CAD.

GC.2FR.ON

Guidacinghia in nylon colore nero a 2 feritoie orizzontali

€ 3,50 CAD.

FERMACINGHIA



FGC.AC

Fermacinghia in acciaio zincato, da abbinare al guidacinghia a 2 feritoie

€ 6,00 CAD.

GUIDACINGHIA CON RULLI IN PVC



GC.RP.VR
GC.RP.OR

Guidacinghia in acciaio zincato con rulli in pvc verticale
Guidacinghia in acciaio zincato con rulli in pvc orizzontale

€ 2,00 CAD.
€ 2,00 CAD.

GUIDACINGHIA CON RULLI IN FERRO



GC.RE.VR
GC.RE.OR

Guidacinghia in acciaio zincato con rulli in ferro verticale
Guidacinghia in acciaio zincato con rulli in ferro orizzontale

€ 3,00 CAD.
€ 3,00 CAD.

GUIDACINGHIA GIREVOLE



GC.360.PB
GC.360.PN

Guidacinghia in nylon girevole 360° con spazzolino colore bianco
Guidacinghia in nylon girevole 360° con spazzolino colore nero

€ 3,00 CAD.
€ 3,00 CAD.

TAPPO COPRI FORO



GC.00.PB
GC.00.PN

Tappo copri foro guidacinghia cassonetto colore bianco
Tappo copri foro guidacinghia cassonetto colore nero

€ 1,90 CAD.
€ 1,90 CAD.

CALOTTA ESTERNA



CL.40.60
CL.100.60

Calotta esterna con perno tondo lunghezza 4 cm
Calotta esterna con perno tondo lunghezza 10 cm

€ 6,30 CAD.
€ 12,50 CAD.

TAPPARELLE



CALOTTA TELESCOPICA



CLR.200.60

Calotta interna regolabile con perno tondo lunghezza 20 cm per rullo ottagonale d. 60 mm

€ 15,00 CAD.

CLR.200.70

Calotta interna regolabile con perno tondo lunghezza 20 cm per rullo ottagonale d. 70 mm

€ 21,00 CAD.

PULEGGIA



PL.18.60

Puleggia d. 18 cm spessore 7/10 per rullo d. 60 mm

€ 6,30 CAD.

PL.20.60

Puleggia d. 20 cm spessore 7/10 per rullo d. 60 mm

€ 9,20 CAD.

PL.22.60

Puleggia d. 22 cm spessore 7/10 per rullo d. 60 mm

€ 10,30 CAD.

PL.24.60

Puleggia d. 24 cm spessore 7/10 per rullo d. 60 mm

€ 12,30 CAD.

PULEGGIA TELESCOPICA



PL.RG.22

Puleggia con perno regolabile d. 22 cm spessore 7/10 per rullo d. 60 mm

€ 50,00 CAD.

PULEGGIA PER RULLO IN LEGNO



PL.RL.22

Puleggia d. 22 cm spessore 7/10 per rullo in legno d. 60 mm completa di forcella con perno tondo

€ 17,50 CAD.

PULEGGIA PASSANTE



PLP.22.60

Puleggia d. 22 cm con foro passante per rullo d. 60 mm

€ 14,30 CAD

FLANGIA DI CONTENIMENTO

**PFL.22.60**

Flangia di contenimento in pvc d. 22 cm per rullo d. 60 mm

€ 7,00 CAD.

PULEGGIA RIDUTTORE

**PL.RID.21**

Puleggia riduttore app. 1:2,5 d. 21 cm per rullo d. 60 mm

€ 58,80 CAD.

PL.RID.24

Puleggia riduttore app. 1:2,5 d. 24 cm per rullo d. 60 mm

€ 62,50 CAD.

PL.RID.24.70

Puleggia riduttore app. 1:2,5 d. 24 cm per rullo d. 70 mm

€ 97,30 CAD.

CUSCINETTO A SFERE

**CU.42**

Cuscinetto a sfere d. 42 mm per perno tondo d. 12 mm

€ 1,50 CAD.

CUSCINETTO REGOLABILE

**CU.42.RG**

Cuscinetto a sfere d. 42 mm per perno tondo d. 12 mm con supporto regolabile

€ 6,30 CAD.

CUSCINETTO REGOLABILE

**CU.FR**

Cuscinetto a sfere con gambo forato per perno tondo d. 12 mm

€ 6,00 CAD.



CUSCINETTO CON ZANCA



CU.ZP

Cuscinetto a sfere con zanca per perno tondo d. 12 mm

€ 4,00 CAD.

CUSCINETTO SENZA ZANCA



CU.SZ

Cuscinetto a sfere senza zanca per perno tondo d. 12 mm

€ 2,20 CAD.

CUSCINETTO CON ZANCA PER RIDUTTORE



CU.RID.ZP

Cuscinetto a sfere con zanca per riduttore con perno tondo d. 12 mm

€ 6,30 CAD.

CUSCINETTO SENZA ZANCA PER RIDUTTORE



CU.RID.SZ

Cuscinetto a sfere senza zanca per riduttore con perno tondo d. 12 mm

€ 5,00 CAD.

CUSCINETTO DA AVVITARE



CU.SQ

Cuscinetto a sfere quadro con supporto da avvitare per perno tondo d. 12 mm

€ 5,50 CAD.

ZANCA

**ZP.SCU**

Zanca a murare senza cuscinetto

€ 2,00 CAD.

PISTRA 10 X 10

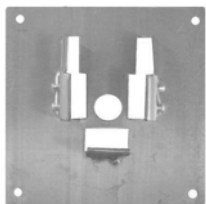
**PCU.100**

Piastra 10 x 10 cm per cuscinetto a sfere d. 42 mm

€ 2,20 CAD.

PIASTRA 17 X 8,4

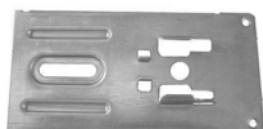
**PCU.170**

Piastra 17 x 8,4 cm per cuscinetto a sfere d. 42 mm

€ 3,40 CAD.

STAFFA A "L"

**ST.90.CU**
ST.90.FMStaffa a "L" per telaio completa di bandiera con cuscinetto a sfere
Staffa a "L" per telaio completa di bandiera con foro quadro 10 mm per motore

€ 13,00 CAD.

€ 18,00 CAD.

SICURBLOCK NYLON

**AA.SP**

Sicurblock in nylon per rullo d. 60 mm

€ 37,50 CAD.

TAPPO PARACOLPI

**TP.40.V**

Tappo paracolpi in nylon completo di vite

€ 2,50 CAD.

paFlex

TAPPARELLE



GANCIO CINGHIA

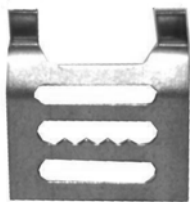

GG.2.FZ

Gancio a due cave per cinghia tapparella su rullo

€ 1,00 CAD.

MOLLA ATTACCO TAPPARELLA



GG.190

Molla attacco tapparella su rullo per stecca 13 mm

€ 3,00 CAD.

GG.170

Molla attacco tapparella su rullo per stecca 9 mm

€ 2,00 CAD.

RULLO DI RINVIO



SPR.30

Rullo di rinvio tapparella d. 30 mm

€ 3,20 CAD.

CHIUSURA TAPPARELLA



GS.000.FZ

Coppia chiusura interasse fori 90 mm

€ 4,40 CAD.

CINTINO



CT.G

Cintino colore grigio rotolo 50 mt.

€ 37,50 CAD.

CT.B

Cintino bicolore grigio/beige rotolo 50 mt.

€ 45,00 CAD.

CTS.G

Cintino sottile colore grigio rotolo 50 mt.

€ 50,00 CAD.

CINTINO KIT MT. 7,5



CT.75

Cintino tagliato a misura standard da mt. 7,5

€ 12,00 CAD.

RULLO IN FERRO ZINCATO



RL.120.60	Rullo ottagonale spessore 8/10 d. 60 mm H 120 cm	€ 13,50 CAD.
RL.140.60	Rullo ottagonale spessore 8/10 d. 60 mm H 140 cm	€ 15,50 CAD.
RL.160.60	Rullo ottagonale spessore 8/10 d. 60 mm H 160 cm	€ 17,50 CAD.
RL.180.60	Rullo ottagonale spessore 8/10 d. 60 mm H 180 cm	€ 19,80 CAD.
RL.200.60	Rullo ottagonale spessore 8/10 d. 60 mm H 200 cm	€ 21,90 CAD.
RL.250.60	Rullo ottagonale spessore 8/10 d. 60 mm H 250 cm	€ 27,30 CAD.
RL.300.60	Rullo ottagonale spessore 8/10 d. 60 mm H 300 cm	€ 32,80 CAD.
RL.600.60	Rullo ottagonale spessore 8/10 d. 60 mm H 600 cm	€ 65,00 CAD.
RL.000.70	Rullo ottagonale spessore 12/10 d. 70 mm tagliato a misura (barra 6 mt.)	€ 21,50 ML

GUIDA IN FERRO ZINCATO



G.160.22.19	Guida in ferro zincato con fori e spacco spessore 7/10 altezza 160 cm	€ 5,70 CAD.
G.180.22.19	Guida in ferro zincato con fori e spacco spessore 7/10 altezza 180 cm	€ 6,30 CAD.
G.200.22.19	Guida in ferro zincato con fori e spacco spessore 7/10 altezza 200 cm	€ 6,90 CAD.
G.260.22.19	Guida in ferro zincato con fori e spacco spessore 7/10 altezza 260 cm	€ 8,90 CAD.
G.300.22.19	Guida in ferro zincato con fori e spacco spessore 7/10 altezza 300 cm	€ 10,30 CAD.
G.600.22.19	Guida in ferro zincato spessore 7/10 altezza 600 cm	€ 20,00 CAD.

GUIDA IN ALLUMINIO A 28



A28 - 17x28 mm	Guida in alluminio 17 x 28 mm con spazzolino	€ 10,00 ML
-----------------------	--	------------

Colori disponibili: bianco, bronzo e argento

GUIDA IN ALLUMINIO A 30



A30 - 19,5x30 mm	Guida in alluminio 19,5 x 30 mm con spazzolino	€ 12,00 ML
-------------------------	--	------------

Colori disponibili: bianco, bronzo e argento

GUIDA IN ALLUMINIO A 27



A27 - 25,5x30 mm	Guida in alluminio 25,5 x 30 mm con spazzolino	€ 12,00 ML
-------------------------	--	------------

Colori disponibili: bianco, bronzo e argento

TAPPARELLE



GUIDA IN ALLUMINIO A 34



A34 – 25,5x30 mm Guida in alluminio 25,5 x 30 mm con spazzolino

€ 16,50 ML

NB: Profilo guida solo su ordinazione
Colori disponibili: bianco e argento

GUIDA IN ALLUMINIO A 31



A31 – 24x31mm Guida in alluminio 24 x 31 mm con spazzolino

€ 19,50 ML

NB: Profilo guida solo su ordinazione
Colori disponibili: bianco, bronzo e argento

GUIDA IN ALLUMINIO A 32



A32 – 41x31,5 mm Guida in alluminio 41 x 31,5 mm con spazzolino

€ 22,00 ML

NB: Profilo guida solo su ordinazione
Colori disponibili: bianco, bronzo e argento

LISTELLO IN LEGNO



LSL.180 Listello in legno copri guida 18 x 20 mm altezza 180 cm

€ 10,00 CAD.

SPORGERE IN FERRO LATERALE



SPR.FZ.LT Telaio a sporgere in ferro zincato comando laterale

€ 87,50 CAD.

SPORGERE IN FERRO CENTRALE

**SPR.FZ.CR**

Telaio a sporgere in ferro zincato comando centrale

€ 175,00 CAD.

SPORGERE IN ALLUMINIO LATERALE

**SPR.AL.LT**

Telaio a sporgere in alluminio comando laterale

€ 175,00 CAD.

Colori disponibili: argento ossidato, bronzo ossidato, bianco ral 9010, avorio ral 1013, grigio ral 7001, marrone ral 8017, verde ral 6005 e nero verniciato

SPORGERE IN ALLUMINIO CENTRALE

**SPR.AL.CR**

Telaio a sporgere in alluminio comando centrale

€ 250,00 CAD

Colori disponibili: argento ossidato, bronzo ossidato, bianco ral 9010, avorio ral 1013, grigio ral 7001, marrone ral 8017, verde ral 6005 e nero verniciato

ARGANELLO

**ARG.60.ZM**
AST.170Arganello in zama portata 60 kg completo di asta e accessori
Asta per arganello lunghezza 170 cm colore grigio

€ 165,00 CAD.

€ 56,30 CAD.

VEN

ENEZIANE

ENEZIANE

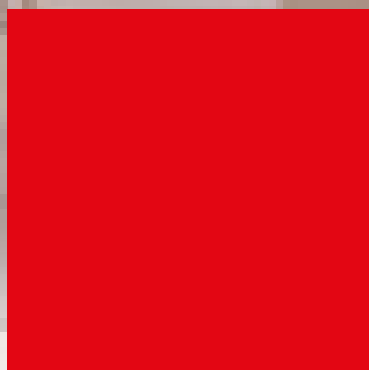

ENEZIANE



15 MM

paFlex

VENEZIANE



DESCRIZIONE:

Veneziana con lamella di spessore da 15 mm. Funzionamento salita/discesa a corde, orientamento ad asta, guide laterali (**optional**) e nastro terilene.

CARATTERISTICHE:

Lunghezza lamella 15 mm

Cassonetto e spiaggia in metallo

Cassonetto dimensioni L 19 x H 27 mm

Misure consigliate (mm):



Minima di realizzazione con orientabile + salita/discesa - Larghezza 250



Minima di realizzazione con solo orientabile - Larghezza 150



Massima di realizzazione Larghezza 2500 - Altezza 3000

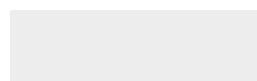

TIPO MISURE

Misura finita: veneziana realizzata con le misure esecutive dell'ordine

Misura luce (architettonica): veneziana realizzata con - 5 mm in larghezza

N.B. L'altezza della veneziana verrà sempre maggiorata: es. H 1320 mm diventerà H 1350 mm

PARTICOLARI



COLORAZIONI DISPONIBILI

Fare riferimento alla nostra cartella colori.

INGOMBRO VENEZIANA IMPACCHETTATA (MM)

Altezza	Ingombro
1000	70
1500	80
2000	90
2500	100

PREZZO MINIMO FATTURABILE 1,50

Veneziana 15 MM

€ 75,00 / mq

Veneziana 15 MM MICROFORATA

€ 89,00 / mq

Supplemento guide laterali

+ € 18,00 / mq

Supplemento per veneziana larghezza inferiore a 400 mm

+ 35 %

25 MM

paFlex

VENEZIANE



DESCRIZIONE:

Veneziana con lamella di spessore da 25 mm. Funzionamento salita/discesa a corde, orientamento ad asta, guide laterali (**optional**) e nastro terilene.

CARATTERISTICHE:

Lunghezza lamella 25 mm

Cassonetto e spiaggia in metallo

Cassonetto dimensioni L 19 x H 27 mm



Misure consigliate (mm):



Minima di realizzazione con orientabile + salita/discesa - Larghezza 250



Minima di realizzazione con solo orientabile - Larghezza 150



Massima di realizzazione Larghezza 2500 - Altezza 3000

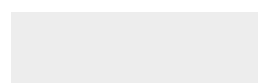

TIPO MISURE

Misura finita: veneziana realizzata con le misure esecutive dell'ordine

Misura luce (architettónica): veneziana realizzata con - 5 mm in larghezza

N.B. L'altezza della veneziana verrà sempre maggiorata: es. H 1320 mm diventerà H 1350 mm

PARTICOLARI



COLORAZIONI DISPONIBILI

Fare riferimento alla nostra cartella colori.

INGOMBRO VENEZIANA IMPACCHETTATA (MM)

Altezza	Ingombro
1000	60
1500	70
2000	80
2500	90

PREZZO MINIMO FATTURABILE 1,50

Veneziana 25 MM

€ 57,00 / mq

Veneziana 25 MM MICROFORATA

€ 68,00 / mq

Supplemento guide laterali

+ € 18,00 / mq

Supplemento per veneziana larghezza inferiore a 400 mm

+ 35 %

35 MM

paFlex

VENEZIANE



DESCRIZIONE:

Veneziana con lamella di spessore da 35 mm. Funzionamento salita/discesa e orientamento a corde, guide laterali (**optional**) e nastro terilene.

CARATTERISTICHE:

Lunghezza lamella 35 mm

Cassonetto e spiaggia in metallo

Cassonetto dimensioni L 37 x H 37 mm

Misure consigliate (mm):



Minima di realizzazione con orientabile + salita/discesa - Larghezza 300



Massima di realizzazione Larghezza 3000 - Altezza 3000

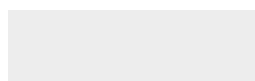
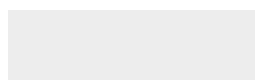

TIPO MISURE

Misura finita: veneziana realizzata con le misure esecutive dell'ordine

Misura luce (architettonica): veneziana realizzata con - 10 mm in larghezza

N.B. L'altezza della veneziana verrà sempre maggiorata: es. H 1320 mm diventerà H 1350 mm

PARTICOLARI



COLORAZIONI DISPONIBILI

Fare riferimento alla nostra cartella colori.

INGOMBRO VENEZIANA IMPACCHETTATA (MM)

Altezza	Ingombro
500	70
1000	80
1500	90
2000	100
2500	112
3000	123

PREZZO MINIMO FATTURABILE 1,70

Veneziana 35 MM

€ 85,00 / mq

Supplemento per veneziana larghezza inferiore a 400 mm
Supplemento per guide e comandi fuori standard

+ 20 %
+ € 26,00 / CAD.

50 MM

paFlex

VENEZIANE



DESCRIZIONE:

Veneziana con lamella di spessore da 50 mm. Funzionamento salita/discesa e orientamento a corde, guide laterali (**optional**) e nastro terilene. Su richiesta è possibile realizzare le veneziane con nastro in pvc (**optional**).

CARATTERISTICHE:

Lunghezza lamella 50 mm

Cassonetto e spiaggia in metallo

Cassonetto dimensioni L 57 x H 50 mm

Misure consigliate (mm):



Minima di realizzazione con orientabile + salita/discesa - Larghezza 300



Massima di realizzazione Larghezza 3000 - Altezza 3000

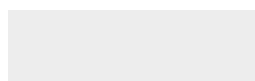
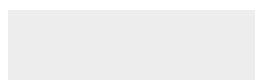

TIPO MISURE

Misura finita: veneziana realizzata con le misure esecutive dell'ordine

Misura luce (architettonica): veneziana realizzata con - 10 mm in larghezza

N.B. L'altezza della veneziana verrà sempre maggiorata: es. H 1320 mm diventerà H 1350 mm

PARTICOLARI



COLORAZIONI DISPONIBILI

Fare riferimento alla nostra cartella colori.

INGOMBRO VENEZIANA IMPACCHETTATA (MM)

Nastro terilene		Nastro pvc	
Altezza	Ingombro	Altezza	Ingombro
500	100	500	100
1000	120	1000	120
1500	140	1500	140
2000	160	2000	178
2500	180	2500	205
3000	200	3000	242

PREZZO MINIMO FATTURABILE 1,70

Veneziana 50 MM con nastro terilene	€ 62,00 / mq
Veneziana 50 MM con nastro in PVC	€ 62,00 /mq
Veneziana 50 MM con nastro in Cotone	€ 66,00/mq
Supplemento per veneziana larghezza inferiore a 400 mm	+ 20 %
Supplemento per guide e comandi fuori standard	+ € 26,00 / CAD.



Mantovana verniciata (lunghezza standard 2 mt.)	€ 92,00 / cad.
Scaletta terilene	€ 5,00 / ml
Nastro in pvc	€ 13,00 / ml
Corda per 35/50 mm	€ 2,00 / ml
Corda per 15/25 mm	€ 2,00 / ml
Guida in nylon	€ 2,50 / ml
Ferma nastro per 35 mm	€ 2,20 / cad.
Ferma nastro per 50 mm	€ 2,20 / cad.
Orientatore per 35/50 mm	€ 6,00 / cad.
Orientatore per 15/25 mm	€ 4,00 / cad.
Ferma corda salita/discesa per 15/25 mm	€ 4,00 / cad.
Ferma corda salita/discesa per 35/50 mm	€ 6,00 / cad.
Tappo terminale/spiaggiale per 35/50 mm	€ 2,00 / cad.
Supporto per guida staffa a "L" o "Z"	€ 2,00 / cad.
Morsetto guida per 35/50 mm	€ 1,70 / cad.
Morsetto guida per 15/25 mm	€ 1,50 / cad.
Morsettone guida per 50 mm	€ 3,80 / cad.
Molla per guida 50 mm	€ 1,70 / cad.
Cavallotto con traversino	€ 3,00 / cad.
Scatoletta con traversino	€ 6,00 / cad.
Nappina/campanella	€ 1,30 / cad.
Tappo laterale per cassonetto	€ 2,50 / cad.

PORTE A PORTE A S



SOFFIETTO

SOFFIETTO



PORTE A SOFFIETTO



PORTE A SOFFIETTO



DESCRIZIONE:

Porta a soffietto in pvc, completa di binario di scorrimento superiore. Chiusura mediante calamita, su richiesta è possibile montare una serratura sulla porta. È possibile realizzare porte ad una oppure due ante con chiusura centrale con o senza vetri

COLORAZIONI DISPONIBILI

Fare riferimento alla nostra cartella colori



Misura finita:

Misura finita: porta realizzata con le misure esecutive dell'ordine

Misura luce (architettonica): porta realizzata con - 40 mm in altezza

OPTIONAL

Serratura con chiave	+ € 44,00 / cad.
Chiusura centrale min. fatt. 4,00 mq	+ € 87,00 / cad.
Binario superiore in alluminio	+ € 74,00 / ml

PREZZO MINIMO FATTURABILE 1 ANTA 2,00 / MQ

Soffietto PVC Tinta unita	€ 95,00 / mq
Soffietto PVC Stampato	€ 142,00 / mq
Soffietto PVC Tinta unita con vetri	€ 148,00 / mq
Soffietto PVC Stampato con vetri	€ 195,00 / mq

Tutti i prezzi riportati sono da intendersi IVA esclusa e merce F/co Binasco (MI) - Le immagini riprodotte sono puramente indicative e potrebbero subire variazioni.

1. Il presente listino annulla e sostituisce ogni altro rilasciato in precedenza.
2. L'ordine dovrà essere inoltrato con l'apposito modulo d'ordine compilato in ogni sua parte.
3. Le misure devono essere espresse in mm e fare riferimento solo ed esclusivamente alle quote esecutive.
4. A ricevimento dell'ordine vi sarà trasmesso il relativo preventivo che, in caso di conferma, dovrà essere rinviato timbrato e firmato per conferma, allegando il modulo d'ordine con le misure definitive (salvo diversi accordi presi in precedenza).
5. Eventuali variazioni sull'ordine dovranno essere comunicate tramite fax entro 24 ore dalla avvenuta conferma dello stesso.
6. In caso di modifica sull'ordine, verrà automaticamente ricalcolato il preventivo di spesa, il quale dovrà essere riconfermato come il precedente.
7. Si terrà conto di eventuali reclami, solamente se perverranno a mezzo fax, raccomandata r.a. o PEC entro e non oltre 8 gg. dal ricevimento della merce.
8. I termini di consegna sono dati a titolo indicativo e non sono di rigore. Un ritardo di consegna non può dar luogo né a penalità, né a danni e interessi, né giustifica l'annullamento dell'ordine
Detti reclami non saranno presi in considerazione dopo il termine stabilito.
9. L'azienda si riserva in ogni momento di apportare modifiche parziali o radicali ai prodotti. Le informazioni tecniche e di utilizzo dei beni contenute nel listino sono riferite ai prodotti correttamente installati. Nel caso non vengano rispettati i parametri che verranno riportati in seguito, la ditta Paflex s.r.l. non si assumerà alcuna responsabilità nel caso di malfunzionamento del prodotto.
10. In caso di materiale difettoso la garanzia riguarda esclusivamente la sostituzione del materiale. Nulla è dovuto per richieste di risarcimento e spese sostenute per la sostituzione. L'utilizzo errato o la manomissione del prodotto comportano il decadimento della garanzia.
11. Non si accettano resi se non autorizzati.
12. La merce inviata viaggia a rischio e pericolo del committente in conformità dell'articolo 1693 del Codice Civile.
13. Paflex s.r.l. applicherà le condizioni di pagamento già precedentemente accordate ad ogni cliente. In caso di ritardato pagamento, verranno sospesi tutti gli eventuali ordini in corso. Per qualsiasi controversia si intende competente il Foro di Milano.
14. I prezzi riportati nel listino sono da intendersi **IVA ESCLUSA, SPESE DI IMBALLO ESCLUSE e MERCE F/CO BINASCO (MI)**.
15. Le spese bancarie per eventuali insoluti sono a carico totale dell'acquirente.
16. Al ritiro la propria merce deve essere controllata.
17. Per qualsiasi tipo di fornitura al di fuori dello standard richiedere preventivo e tempi di consegna.
18. Tutti gli ordini, le conferme o variazioni, devono essere fatte tramite fax o mail. Paflex s.r.l. non si assume alcuna responsabilità per le comunicazioni verbali.





Via Giuseppe Garibaldi, 23
20082 Binasco (MI)

Tel. **02 905 24 97**
Fax 02 8718 11 78
info@paflex.it
www.paflex.it