



paFlex

CATALOGO  
2023

ZANZARIERE • TAPPARELLE • VENEZIANE • PORTE A SOFFIETTO

The logo for Paflex, featuring the word "paflex" in a white, lowercase, sans-serif font. The letter "f" is stylized with a vertical bar extending downwards. The logo is set against a solid red square background.

## CHI SIAMO

La ditta Paflex nasce nel 1980 come Azienda produttrice di Zanzariere e Veneziane. Con il passare degli anni ha saputo allargare la propria gamma produttiva e di incrementare un servizio rapido e ottimale per il Cliente finale, inserendo dapprima le Tapparelle in Pvc, con l'estrusione, Tapparelle in Alluminio e Tapparelle in Acciaio entrambe coibentate.

Inoltre la produzione e l'attenta ricerca di mercato votata a garantire un servizio più eterogeneo al nostro Cliente finale, hanno dato la possibilità di inserire anche i prodotti come le Tende da Sole e Porte a Soffietto.

Successivamente verso la fine degli anni 80, l'Azienda é entrata nel mercato degli infissi producendo Serramenti in Alluminio, Pvc, Alluminio-Legno e Persiane in Alluminio e in Pvc. Attualmente l' Azienda situata nella zona del milanese, é in grado di offrire alla sua Clientela una rapidità, senza distogliere da quello che sono gli standard qualitativi, di consegna dei vari prodotti con tempistiche adeguate ai momenti contingenti di mercato, tenendo a magazzino materie prime in quantità idonee con finiture attualmente richieste dal nostro Cliente finale.

La nostra Azienda da sempre attenta alle nuove tecnologie e alla ricerca di materiali con prodotti di qualità e di affidabilità, non distoglie da quelle che sono le normative vigenti, per tanto tutti i prodotti da noi commercializzati rispettano le varie certificazioni a livello Europeo.







## ZANZARIERE

## TAPPARELLE

## VENEZIANE

## PORTE A SOFFIETTO

## INDICE

### ZANZARIERE

• RETI E TESSUTI	pag. 10	
• MOLLA	pag. 14	
• LATERALE	pag. 16	
• MOLLA INCASSO 50	pag. 18	
• LATERALE INCASSO 50	pag. 20	
• MOLLA ANTIVENTO	pag. 22	
• LATERALE ANTIVENTO	pag. 24	
• MOLLA INCASSO 45	pag. 26	
• LATERALE INCASSO 45	pag. 28	
• NEW FLO	pag. 30	
• PLISSÈ ZERO	pag. 32	
• PLISSÈ 0.22	pag. 34	
• CATENA 50	pag. 36	
• ARGANO 65	pag. 38	
• ARGANO 110	pag. 40	
• ROND 80-100	pag. 42	
• CUBO/FLAT 80-100-130	pag. 44	
• MOTO 65	pag. 52	
• FISSO	pag. 54	
• SALISCENDI	pag. 56	
• SCORREVOLE	pag. 58	
• BATTENTE	pag. 60	
• AMERIKA	pag. 62	
• PROFILI	pag. 64	
• ACCESSORI	pag. 65	

### TAPPARELLE

• PVC 5	pag. 68	
• PVC 6	pag. 69	
• PVC + FIBRA	pag. 70	
• PVC MINI	pag. 71	
• ALLUMINIO	pag. 72	
• ALLUMINIO ALTA DENSITÀ	pag. 73	
• ALLUMINIO MINI	pag. 74	
• ACCIAIO	pag. 75	
• ACCIAIO MINI	pag. 76	
• ACCESSORI	pag. 77	

### VENEZIANE

• 15 MM	pag. 90	
• 25 MM	pag. 92	
• 35 MM	pag. 94	
• 50 MM	pag. 96	
• ACCESSORI	pag. 98	

### PORTE A SOFFIETTO

• PVC	pag. 102	
-------	----------	---



# ZANZARIERE



ZANZARIERE







## ZANZARIERE

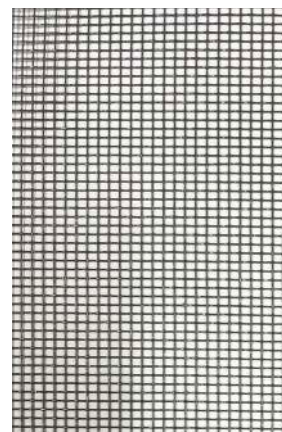

### BASIC 180 - rete classica in fibra di vetro

Maglia: 18 x 16 (n° fili per pollice inglese)  
 Colore: grigio  
 Applicazione: avvolgibili e pannelli  
 Altezza rotoli (cm): 120 - 140 - 180 - 200 - 280 - 320

#### Rete confezionata

(mod. Molla, Laterale e Catena) minimo fatturabile 1,70 € 21,00 / mq  
 (mod. Argano 65) minimo fatturabile 1,70 € 23,00 / mq  
 (mod. Argano 110) minimo fatturabile 7,50 € 29,00 / mq

Rete solo taglio minimo fatturabile 1,70 € 11,00 / mq

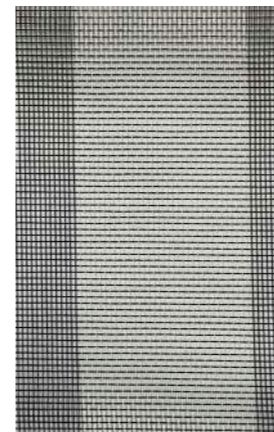

### ZEBRA - rete a strisce nere e bianche

Maglia: 18 x 16 (n° fili per pollice inglese)  
 Colore: strisce nere e bianche  
 Applicazione: avvolgibili  
 Altezza rotoli (cm): 160

#### Rete confezionata

(mod. Laterale) minimo fatturabile 1,70 € 28,00 / mq

Rete solo taglio minimo fatturabile 1,70 € 18,00 / mq

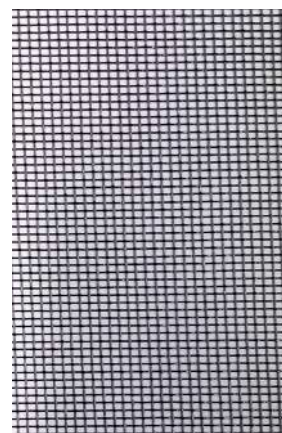

### SUNOX - rete antibatterica

Maglia: 18 x 16 (n° fili per pollice inglese)  
 Colore: antracite  
 Applicazione: avvolgibili e pannelli  
 Altezza rotoli (cm): 160 - 180

#### Rete confezionata

(mod. Molla, Laterale e Catena) minimo fatturabile 1,70 € 27,00 / mq

Rete solo taglio minimo fatturabile 1,70 € 17,50 / mq

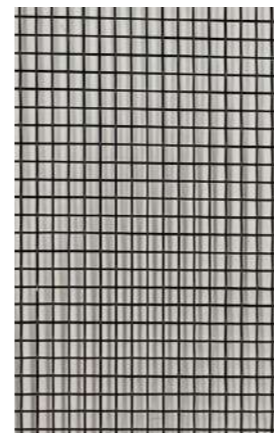

### ALLUMINIO - rete rigida

Maglia: 18 x 16 (n° fili per pollice inglese)  
 Colore: brunita  
 Applicazione: pannelli  
 Altezza rotoli (cm): 50 - 60 - 80 - 100 - 120 - 150 - 180

Rete solo taglio minimo fatturabile 1,70 € 19,00 / mq

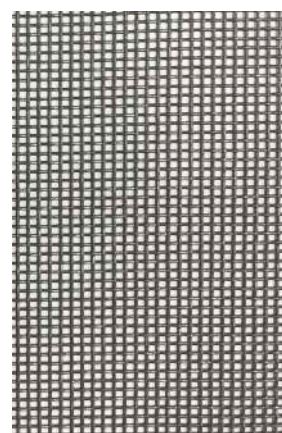

### SIMILTUFF - rete rinforzata

Maglia: 16 x 14 (n° fili per pollice inglese)  
 Colore: grigio  
 Applicazione: avvolgibili  
 Altezza rotoli (cm): 180 - 240 - 300

#### Rete confezionata

(mod. Molla, Laterale e Catena) minimo fatturabile 1,70 € 32,00 / mq  
 (mod. Argano 65) minimo fatturabile 1,70 € 34,60 / mq

Rete solo taglio minimo fatturabile 1,70 € 22,00 / mq



### PET RESISTANT - rete antigraffio

Maglia: 17 x 10 (n° fili per pollice inglese)  
 Colore: nero  
 Applicazione: pannelli  
 Altezza rotoli (cm): 120 - 160

Rete solo taglio minimo fatturabile 1,70 € 23,50 / mq

## ZANZARIERE



### ACCIAIO - rete rigida AISI 316

Maglia: 17 x 10 (n° fili per pollice inglese)  
 Colore: argento  
 Applicazione: pannelli  
 Altezza rotoli (cm): 60 – 80 – 100 – 120

**Rete solo taglio** minimo fatturabile 1,70 € 33,00 / mq



### OSCURANTE - tessuto

Colore: bicolore bianco/marrone  
 Applicazione: avvolgibili  
 Altezza rotoli (cm): 180

**Tessuto confezionato**  
 (mod. Molla e Catena) minimo fatturabile 1,70 € 27,00 / mq

**Tessuto solo taglio** minimo fatturabile 1,70 € 15,00 / mq



### SCREEN - tessuto FILTRANTE

Colore: grigio  
 Applicazione: avvolgibili  
 Altezza rotoli (cm): 180

**Tessuto confezionato**  
 (mod. Molla e Catena) minimo fatturabile 1,70 € 27,00 / mq

**Tessuto solo taglio** minimo fatturabile 1,70 € 15,00 / mq

La disponibilità dei rotoli potrebbe variare a seconda della tessitura.

L'applicazione di alcune reti e tessuti potrebbe variare sulle zanzariere.

Controllare le altezze dei rotoli per la fattibilità nella realizzazione delle zanzariere



### DESCRIZIONE:

Zanzariera avvolgibile a molla verticale per finestra, struttura in alluminio, rete in fibra di vetro termosaldata con bottoncini antivento e guide laterali con fermi per l'aggancio della barra maniglia. Coperchi e accessori vari in nylon.

### CARATTERISTICHE:

Dimensioni cassonetto standard 50 mm.

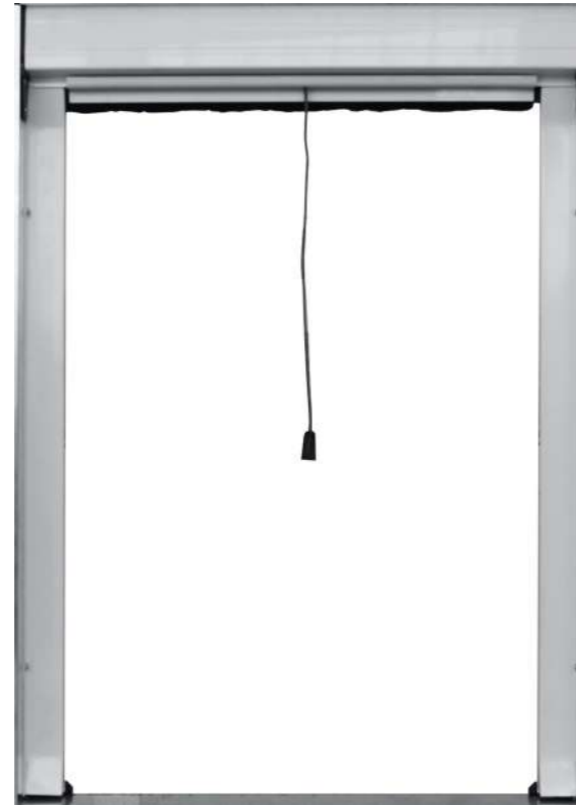

### Misure massime consigliate per cassonetto (mm):

<b>40</b>	Larghezza 1200 - Altezza 1400 (senza bottoncini laterali)
<b>45</b>	Larghezza 1500 - Altezza 2000
<b>50</b>	Larghezza 1600 - Altezza 2600
<b>65</b>	Larghezza 2000 - Altezza 2600

Larghezza minima di realizzazione 450 mm

TIPO MISURE	OPTIONAL
<b>Misura finita:</b> la zanzariera verrà realizzata con le misure esecutive dell'ordine	Rallentatore (zanzariera di larghezza superiore a 700 mm) + € 21,00 / cad.
<b>Misura luce</b> (architettonica): la zanzariera verrà realizzata 3 mm in meno sul lato cassonetto	Guide regolabili + € 4,50 / mq
	Rete SUNOX + € 8,50 / mq
	Rete SIMILTUFF + € 12,00 / mq
	Tessuto OSCURANTE + 30 %
	Tessuto FILTRANTE / SCREEN + 30 %

N.B. l'inserimento delle reti e tessuti optional, dipende dalle dimensioni del cassonetto scelto e della loro fattibilità di realizzazione

### DISEGNI

#### CASSONETTO

- 40 A = 40  
B = 40  
C = 48
- 45 A = 45  
B = 52  
C = 61
- 50 A = 50  
B = 57  
C = 66
- 65 A = 65  
B = 65  
C = 77

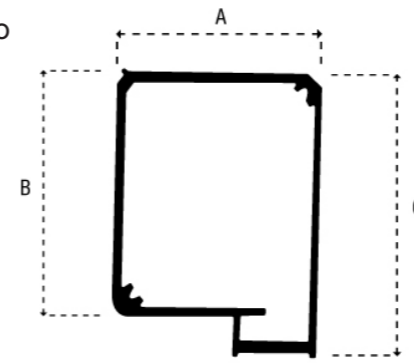

#### GUIDA

- A = 22
- B = 35

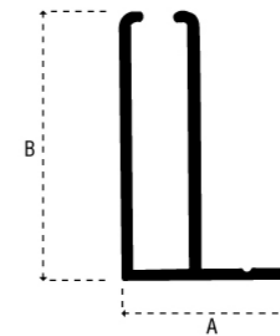

#### BARRAMANIGLIA

- A = 33
- B = 27

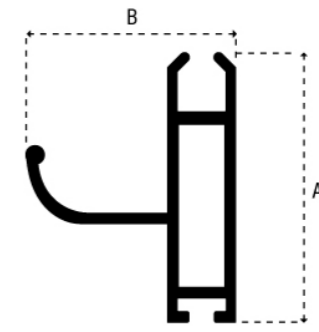

#### GUIDA REGOLABILE

- A = 35
- B = 17
- C = 28
- D = 19

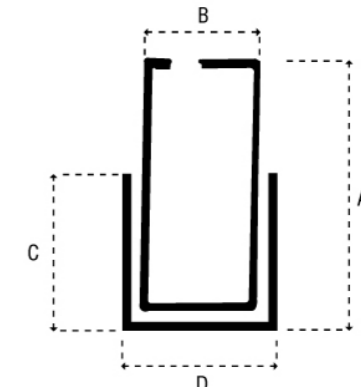

misure in mm

### COLORAZIONI STANDARD

Argento ossidato	Bronzo verniciato	Bianco 9010	Verde 6005
Marrone 8017	Nero verniciato	Testa di moro verniciato	Avorio 1013
Grigio 7001	Grigio 7035		

### COLORAZIONI FUORI CARTELLA

RAL extra	+ 30 %
Effetto Marezzato	+ 10 %
Effetto Legno	preventivo su richiesta

### PREZZO

MOLLA 40	minimo fatturabile 1,50	€ 57,00 / mq
MOLLA 45	minimo fatturabile 1,50	€ 57,00 / mq
MOLLA 50	minimo fatturabile 1,50	€ 53,00 / mq
MOLLA 65	minimo fatturabile 1,50	€ 61,00 / mq

Tutti i prezzi riportati sono da intendersi IVA esclusa e merce F/co Binasco (MI) - Le immagini riprodotte sono puramente indicative e potrebbero subire variazioni.





### DESCRIZIONE:

Zanzariera avvolgibile a molla laterale per porta finestra, struttura in alluminio, rete in fibra di vetro termosaldata con bottoncini antivento e riscontro con calamita per la chiusura. Coperchi e accessori vari in nylon. Con questo modello è possibile realizzare anche una chiusura centrale con doppio cassonetto e coppia di catenacci inseriti nella barra maniglia per bloccare la parte semi-fissa (**optional**).

### CARATTERISTICHE:

Dimensioni cassonetto standard 50 mm.

### Misure massime consigliate per cassonetto (mm):

<b>40</b>	Larghezza 1200 - Altezza 2200 (senza bottoncini laterali)
<b>45</b>	Larghezza 1400 - Altezza 2400
<b>50</b>	Larghezza 1600 - Altezza 2500
<b>65</b>	Larghezza 1600 - Altezza 2600

Altezza minima di realizzazione 450 mm

TIPO MISURE	OPTIONAL
<b>Misura finita:</b> la zanzariera verrà realizzata con le misure esecutive dell'ordine	Rallentatore (zanzariera di altezza superiore a 700 mm) + € 21,00 / cad.
	Guide regolabili + € 4,50 / mq
	Guida ribassata h 18 mm
<b>Misura luce</b> (architettonica): la zanzariera verrà realizzata 3 mm in meno sul lato cassonetto	(nell'ordine segnare posizione cassonetto vista interna) + € 15,00 / mq
	Cp. Catenacci per anta semi-fissa su laterale a 2 ante + € 33,00 / cad.
	Rete SUNOX + € 8,50 / mq
	Rete SIMILTUFF + € 12,00 / mq
	Rete ZEBRA (strisce verticali bianco e nere) + € 8,50 / mq

N.B. l'inserimento delle reti e tessuti optional, dipende dalle dimensioni del cassonetto scelto e della loro fattibilità di realizzazione

### DISEGNI

#### CASSONETTO

40	A = 40	50	A = 50
	B = 40		B = 57
	C = 48		C = 66
45	A = 45	65	A = 65
	B = 52		B = 65
	C = 61		C = 77

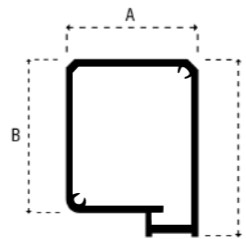

#### GUIDA

A = 22
B = 35

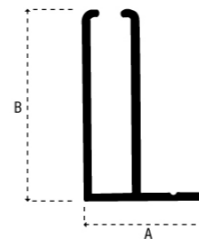

#### BATTUTA

A = 19,2
B = 18

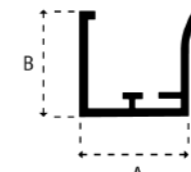

#### GUIDA RIBASSATA

A = 18
B = 18

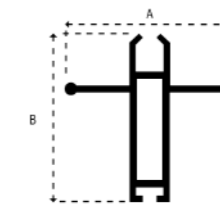
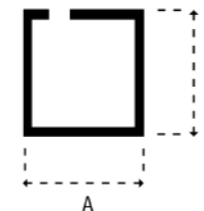

#### BARRAMANIGLIA

A = 36
B = 33

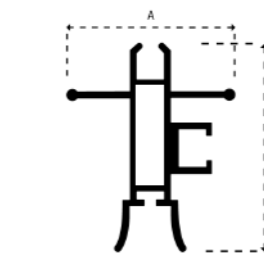

#### BARRAMANIGLIA CATENACCI

A = 36
B = 43

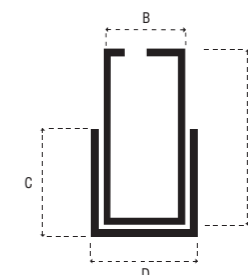

#### GUIDA REGOLABILE

A = 35
B = 17
C = 28
D = 19

misure in mm

### COLORAZIONI STANDARD



### COLORAZIONI FUORI CARTELLA

RAL extra	+ 30 %
Effetto Marezzato	+ 10 %
Effetto Legno	preventivo su richiesta

### PREZZO

<b>LATERALE 40</b>	minimo fatturabile: 1 anta 2,00 mq - 2 ante 4,00 mq	€ 77,00 / mq
<b>LATERALE 45</b>	minimo fatturabile: 1 anta 2,00 mq - 2 ante 4,00 mq	€ 77,00 / mq
<b>LATERALE 50</b>	minimo fatturabile: 1 anta 2,00 mq - 2 ante 4,00 mq	€ 72,00 / mq
<b>LATERALE 65</b>	minimo fatturabile: 1 anta 2,00 mq - 2 ante 4,00 mq	€ 80,00 / mq

Nel modello a due ante è escluso dal prezzo la Cp. catenacci per l'anta semi-fissa

Tutti i prezzi riportati sono da intendersi IVA esclusa e merce F/co Binasco (MI) - Le immagini riprodotte sono puramente indicative e potrebbero subire variazioni.



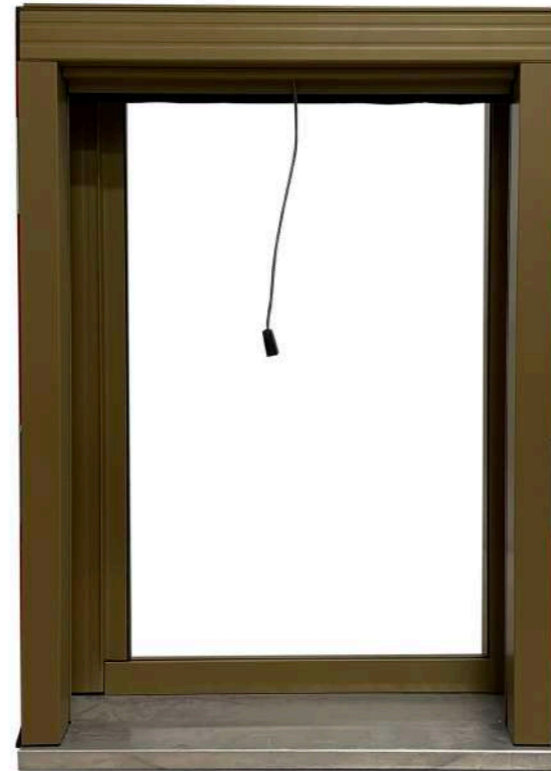

### DESCRIZIONE:

Zanzariera avvolgibile a molla verticale per finestra, struttura in alluminio, rete in fibra di vetro termosaldata con bottoncini antivento e guide laterali con fermi per l'aggancio della barra maniglia. Coperchi e accessori vari in nylon. Questo modello è predisposto per l'incasso a scomparsa della zanzariera.

### CARATTERISTICHE:

Dimensioni cassonetto standard 50 mm

### Misure massime consigliate per cassonetto (mm):

**50** Larghezza 1600 - Altezza 2600

Larghezza minima di realizzazione 450 mm

### TIPO MISURE

**Misura finita:** la zanzariera verrà realizzata con le misure esecutive dell'ordine

**Misura luce** (architettonica): la zanzariera verrà realizzata maggiorando + 70 mm in larghezza (cassonetto) e + 50 mm in altezza (guide)

### OPTIONAL

Staffa di fissaggio	+ € 0,70 / cad.
Rallentatore (zanzariera di larghezza superiore a 700 mm)	+ € 21,00 / cad.
Rete SUNOX	+ € 8,50 / mq
Rete SIMILTUFF	+ € 12,00 / mq
Tessuto OSCURANTE (altezza massima 1600 mm)	+ 30 %
Tessuto FILTRANTE / SCREEN	+ 30 %

N.B. l'inserimento delle reti e tessuti optional, dipende dalle dimensioni del cassonetto scelto e della loro fattibilità di realizzazione

### DISEGNI

#### CASSONETTO

A = 50  
B = 50

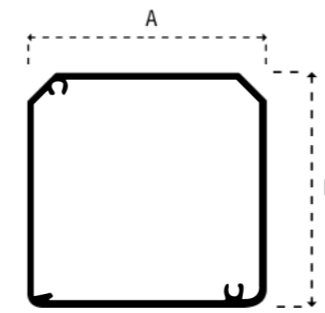

#### BARRAMANIGLIA

A = 23  
B = 27

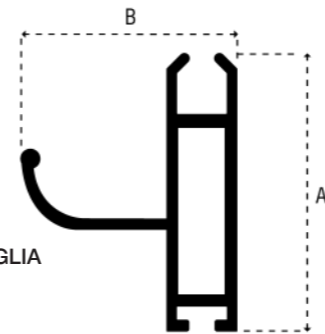

#### GUIDA

A = 50  
B = 35

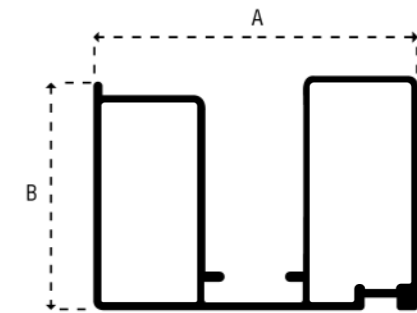

#### STAFFA DI FISSAGGIO

A = 52  
B = 43,5

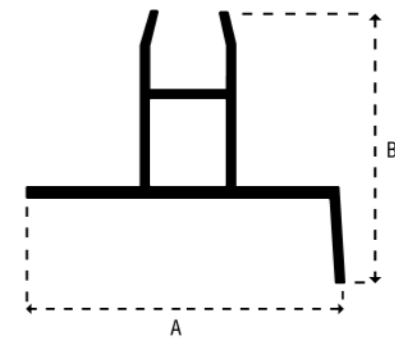

misure in mm

### COLORAZIONI STANDARD

<b>Bronzo</b> verniciato	<b>Bianco</b> 9010	<b>Marrone</b> 8017	<b>Testa di moro</b> verniciato
<b>Avorio</b> 1013	<b>Argento</b> ossidato		

### COLORAZIONI FUORI CARTELLA

RAL extra + 30 %  
Effetto Marezzato + 10 %  
Effetto Legno preventivo su richiesta

### PREZZO

**MOLLA INCASSO 50** minimo fatturabile 1,50 € 70,00 / mq

Tutti i prezzi riportati sono da intendersi IVA esclusa e merce F/co Binasco (MI) - Le immagini riprodotte sono puramente indicative e potrebbero subire variazioni.

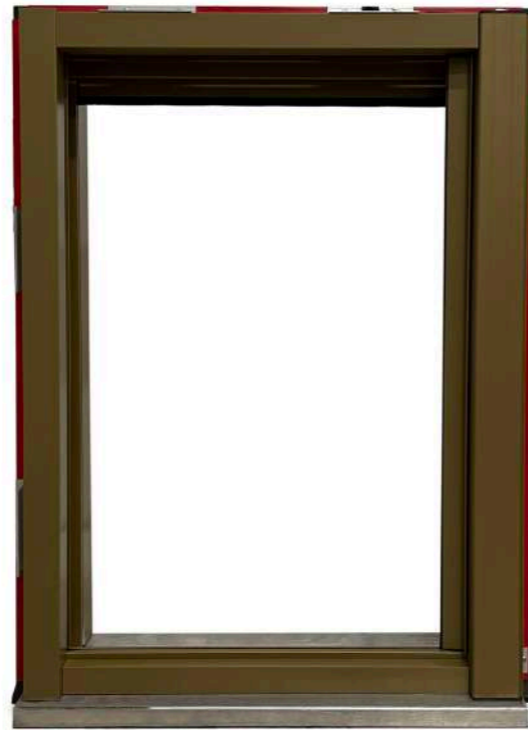

### DESCRIZIONE:

Zanzariera avvolgibile a molla laterale per porta finestra, struttura in alluminio, rete in fibra di vetro termosaldato con bottoncini antivento e riscontro con calamita per la chiusura. Coperchi e accessori vari in nylon. Questo modello è predisposto per l'incasso a scomparsa della zanzariera. Con questo modello è possibile realizzare anche una chiusura centrale con doppio cassonetto e coppia di catenacci inseriti nella barra maniglia per bloccare la parte semi-fissa (**optional**).

### CARATTERISTICHE:

Dimensioni cassonetto standard 50 mm.

### Misure massime consigliate per cassonetto (mm):

50

Larghezza 1600 - Altezza 2500

Altezza minima di realizzazione 450 mm

TIPO MISURE	OPTIONAL
<b>Misura finita:</b> la zanzariera verrà realizzata con le misure esecutive dell'ordine	Staffe di fissaggio + € 0,70 / cad.
<b>Misura luce</b> (architettonica) 1 ante: la zanzariera verrà realizzata maggiorando + 85 mm in larghezza (guide) e + 35 mm in altezza (cassonetto); 2 ante: la zanzariera verrà realizzata maggiorando + 100 mm in larghezza (guide) e + 35 mm in altezza (cassonetto)	Rallentatore (zanzariera di altezza superiore a 700 mm) + € 21,00 / cad.
	Guida ribassata h 18 mm (nell'ordine segnare posizione cassonetto vista interna) + € 15,00 / mq
	Cp. Catenacci per anta semi-fissa su laterale a 2 ante + € 33,00 / cad.
	Rete SUNOX + € 8,50 / mq
	Rete SIMILTUFF + € 12,00 / mq
	Rete ZEBRA (strisce verticali bianco e nere) + € 8,50 / mq

N.B. l'inserimento delle reti e tessuti optional, dipende dalle dimensioni del cassonetto scelto e della loro fattibilità di realizzazione

### DISEGNI

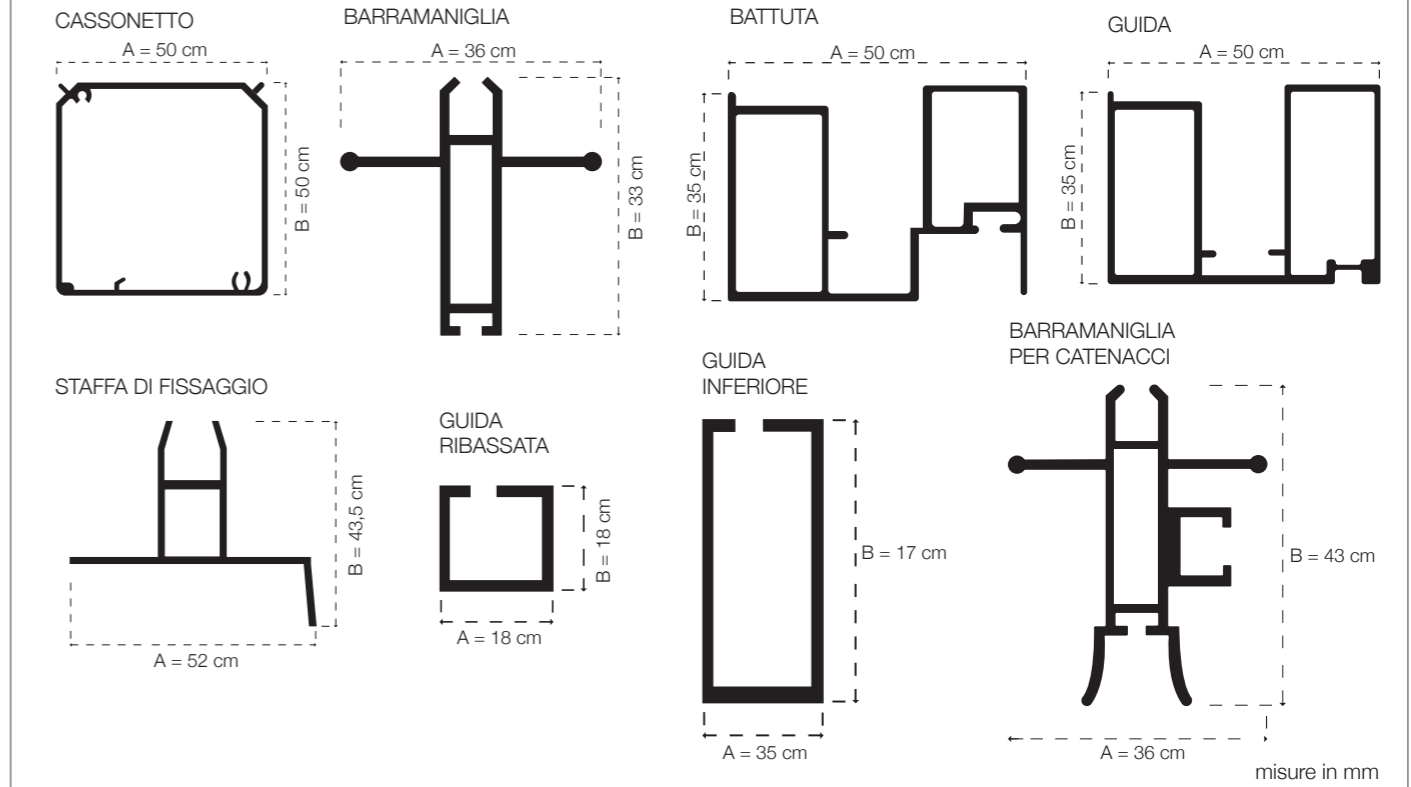

### COLORAZIONI STANDARD



### COLORAZIONI FUORI CARTELLA

RAL extra + 30 %  
 Effetto Marezzato + 10 %  
 Effetto Legno preventivo su richiesta

### PREZZO

**LATERALE INCASSO 50** minimo fatturabile 1 ante 2,00 mq - 2 ante 4,00 mq € 79,00 / mq

Nel modello a due ante è escluso dal prezzo la Cp. catenacci per l'anta semi-fissa

Tutti i prezzi riportati sono da intendersi IVA esclusa e merce F/co Binasco (MI) - Le immagini riprodotte sono puramente indicative e potrebbero subire variazioni.



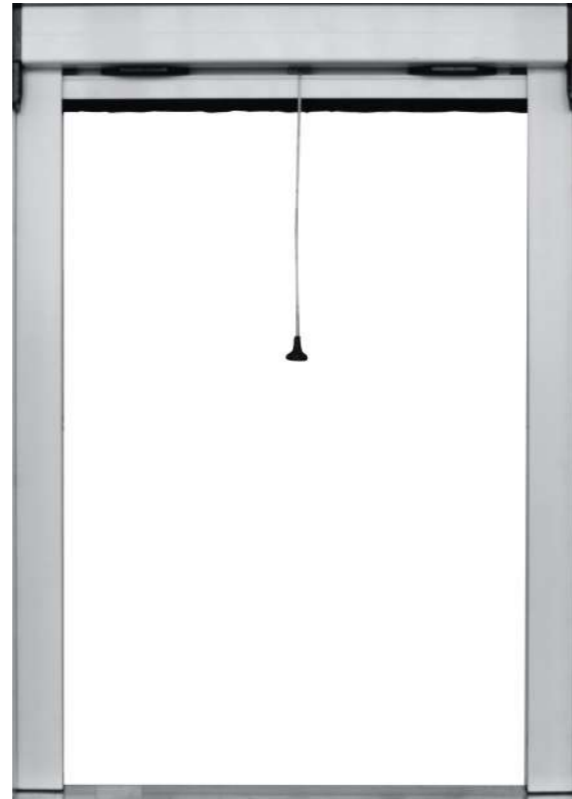

### DESCRIZIONE:

Zanzariera avvolgibile a molla verticale per finestra, struttura in alluminio, rete in fibra di vetro, guide laterali con spazzolino antivento e fermi per l'aggancio della barra maniglia. Coperchi e accessori vari in nylon.

### CARATTERISTICHE:

Dimensioni cassonetto standard 45 mm

### Misure massime consigliate per cassonetto (mm):

**45**

Larghezza 1500 - Altezza 2400



Larghezza minima di realizzazione 450 mm

### TIPO MISURE

**Misura finita:** la zanzariera verrà realizzata con le misure esecutive dell'ordine

**Misura luce** (architettonica): la zanzariera verrà realizzata 3 mm in meno sul lato cassonetto

### OPTIONAL

Rallentatore (zanzariera di larghezza superiore a 700 mm) + € 21,00 / cad.  
 Rete SUNOX + € 8,50 / mq  
 Rete SIMILTUFF + € 12,00 / mq

N.B. l'inserimento delle reti e tessuti optional, dipende dalle dimensioni del cassonetto scelto e della loro fattibilità di realizzazione

### DISEGNI

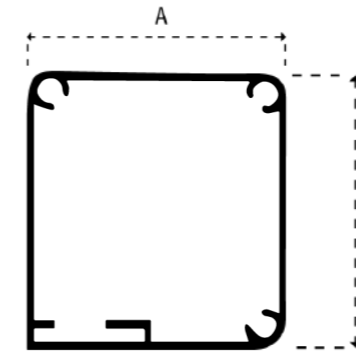

#### CASSONETTO

A = 45  
B = 51,5

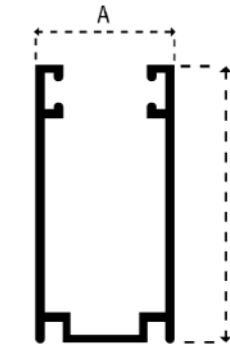

#### GUIDA

A = 20  
B = 40,2



#### BARRAMANIGLIA

A = 8,2  
B = 38

misure in mm

### COLORAZIONI STANDARD

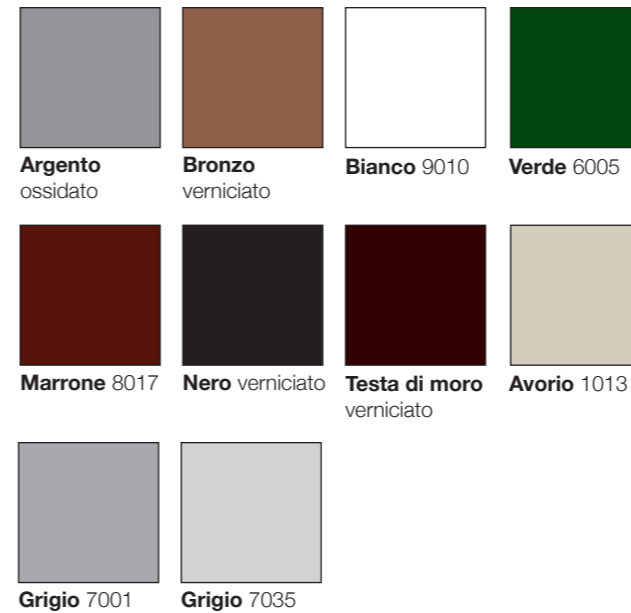

### COLORAZIONI FUORI CARTELLA

RAL extra + 30 %  
 Effetto Marezzato + 10 %  
 Effetto Legno preventivo su richiesta

### PREZZO

**MOLLA ANTIVENTO** minimo fatturabile 1,50 € 57,00 / mq

Tutti i prezzi riportati sono da intendersi IVA esclusa e merce F/co Binasco (MI) - Le immagini riprodotte sono puramente indicative e potrebbero subire variazioni.



## ZANZARIERE



### DESCRIZIONE:

Zanzariera avvolgibile a molla laterale per porta finestra, struttura in alluminio, rete in fibra di vetro, guide con spazzolino antivento e riscontro con gancio per la chiusura. Coperchi e accessori vari in nylon. Con questo modello è possibile realizzare anche una chiusura centrale con doppio cassonetto e coppia di catenacci inseriti nella barra maniglia per bloccare la parte semi fissa (**optional**).

### CARATTERISTICHE:

Dimensioni cassonetto standard 45 mm.

### Misure massime consigliate per cassonetto (mm):

**45**

Larghezza 1400 - Altezza 2400

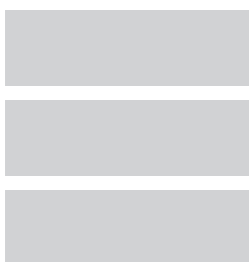

Altezza minima di realizzazione 450 mm

### TIPO MISURE

**Misura finita:** la zanzariera verrà realizzata con le misure esecutive dell'ordine

**Misura luce** (architettonica): la zanzariera verrà realizzata 3 mm in meno sul lato cassonetto

### OPTIONAL

Rallentatore (zanzariera di larghezza superiore a 700 mm)	+ € 21,00 / cad.
Cp. Catenacci per anta semi-fissa su laterale a 2 ante	+ € 20,00 / cad.
Rete SUNOX	+ € 8,50 / mq
Rete SIMILTUFF	+ € 12,00 / mq
Rete ZEBRA (strisce verticali bianco e nere)	+ € 8,50 / mq

N.B. l'inserimento delle reti e tessuti optional, dipende dalle dimensioni del cassonetto scelto e della loro fattibilità di realizzazione

### DISEGNI

#### CASSONETTO

A = 45  
B = 51,5

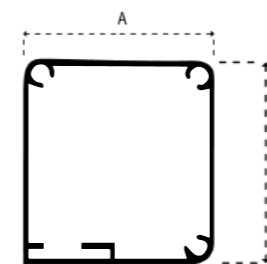

#### BARRAMANIGLIA

A = 8,2  
B = 38



#### GUIDA

A = 20  
B = 40,2

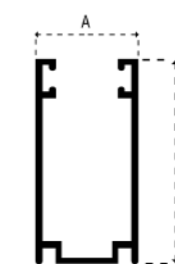

#### GUIDA INFERIORE

A = 23  
B = 27  
C = 17

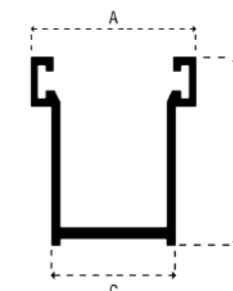

#### BATTUTA

A = 23  
B = 30

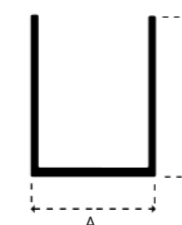

misure in mm

### COLORAZIONI STANDARD



### COLORAZIONI FUORI CARTELLA

RAL extra + 30 %  
Effetto Marezzato + 10 %  
Effetto Legno preventivo su richiesta

### PREZZO

LATERALE ANTIVENTO

minimo fatturabile: 1 anta 2,00 mq - 2 ante 4,00 mq

€ 77,00 / mq

Nel modello a due ante è escluso dal prezzo la Cp. catenacci per l'anta semi-fissa

Tutti i prezzi riportati sono da intendersi IVA esclusa e merce F/co Binasco (MI) - Le immagini riprodotte sono puramente indicative e potrebbero subire variazioni.





## ZANZARIERE



### DESCRIZIONE:

Zanzariera avvolgibile a molla verticale per finestra, struttura in alluminio, rete in fibra di vetro, guide laterali con spazzolino antivento e fermi per l'aggancio della barra maniglia. Coperchi e accessori vari in nylon. Questo modello è predisposto per l'incasso a scomparsa della zanzariera

### CARATTERISTICHE:

Dimensioni cassonetto standard 45 mm

### Misure massime consigliate per cassonetto (mm):

**45** Larghezza 1500 - Altezza 2400

Larghezza minima di realizzazione 450 mm

TIPO MISURE	OPTIONAL	
<b>Misura finita:</b> la zanzariera verrà realizzata con le misure esecutive dell'ordine	Staffa di fissaggio	€ 0,70 / cad.
<b>Misura luce</b> (architettonica): la zanzariera verrà realizzata maggiorando + 70 mm in larghezza (cassonetto) e + 50 mm in altezza (guide)	Rallentatore (zanzariera di larghezza superiore a 700 mm)	+ € 21,00 / cad.
	Rete SUNOX	+ € 8,50 / mq
	Rete SIMILTUFF	+ € 12,00 / mq

N.B. l'inserimento delle reti e tessuti optional, dipende dalle dimensioni del cassonetto scelto e della loro fattibilità di realizzazione

### DISEGNI

CASSONETTO  
A = 45 cm

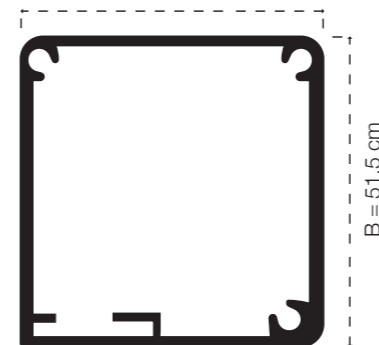

GUIDA

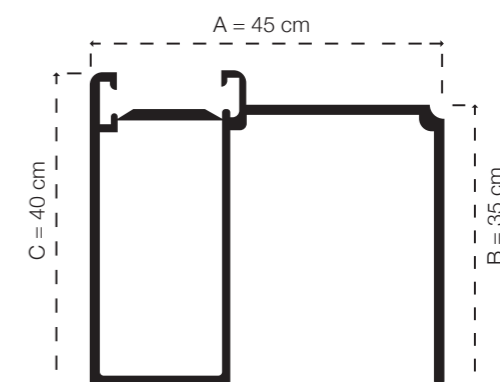

A = 8,2 cm



BARRAMANIGLIA

B = 38 cm

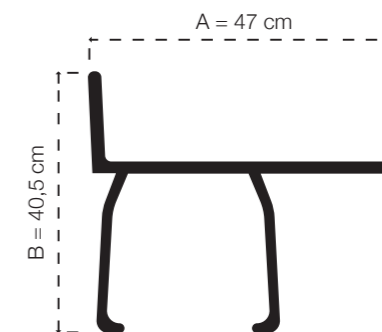

STAFFA DI FISSAGGIO

misure in mm

### COLORAZIONI STANDARD

<b>Bronzo</b> verniciato	<b>Bianco 9010</b>	<b>Marrone 8017</b>
<b>Testa di moro</b> verniciato	<b>Avorio 1013</b>	

### COLORAZIONI FUORI CARTELLA

RAL extra + 30 %  
Effetto Marezzato + 10 %  
Effetto Legno preventivo su richiesta

### PREZZO

**MOLLA INCASSO 45** minimo fatturabile 1,50 € 74,00 / mq

Tutti i prezzi riportati sono da intendersi IVA esclusa e merce F/co Binasco (MI) - Le immagini riprodotte sono puramente indicative e potrebbero subire variazioni.



### DESCRIZIONE:

Zanzariera avvolgibile a molla laterale per porta finestra, struttura in alluminio, rete in fibra di vetro, guide con spazzolino antivento e riscontro con calamita per la chiusura. Coperchi e accessori vari in nylon. Questo modello è predisposto per l'incasso a scomparsa della zanzariera. Con questo modello è possibile realizzare anche una chiusura centrale con doppio cassonetto e coppia di catenacci inseriti nella barra maniglia per bloccare la parte semi-fissa (**optional**).

### CARATTERISTICHE:

Dimensioni cassonetto standard 45 mm.

### Misure massime consigliate per cassonetto (mm):

**45**

Larghezza 1400 - Altezza 2400

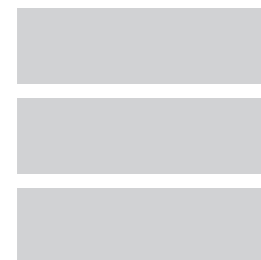

Altezza minima di realizzazione 450 mm

### TIPO MISURE

**Misura finita:** la zanzariera verrà realizzata con le misure esecutive dell'ordine

**Misura luce** (architettonica) 1 ante: la zanzariera verrà realizzata maggiorando + 85 mm in larghezza (guide) e + 35 mm in altezza (cassonetto); 2 ante: la zanzariera verrà realizzata maggiorando +100 mm in larghezza (guide) e +35 mm in altezza (cassonetto)

### OPTIONAL

Staffa di fissaggio	€ 0,70 / cad.
Rallentatore (zanzariera di altezza superiore a 700 mm)	+ € 21,00 / cad.
Cp. Catenacci per ante semi-fissa su laterale a 2 ante	+ € 20,00 cad.
Rete SUNOX	+ € 8,50 / mq
Rete SIMILTUFF	+ € 12,00 / mq
Rete ZEBRA	+ € 8,50 / mq

N.B. l'inserimento delle reti e tessuti optional, dipende dalle dimensioni del cassonetto scelto e della loro fattibilità di realizzazione

### DISEGNI

#### CASSONETTO

A = 45  
B = 51,5

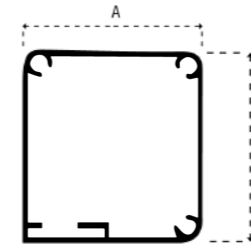

#### BARRAMANIGLIA

A = 8,2  
B = 38



#### STAFFA DI FISSAGGIO

A = 47  
B = 40,5

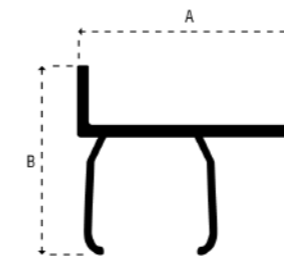

#### GUIDA

A = 45  
B = 35  
C = 40

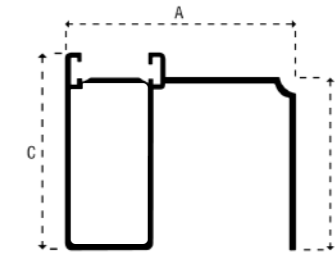

#### BATTUTA

A = 45  
B = 35

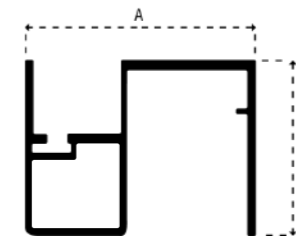

#### GUIDA INFERIORE

A = 23  
B = 27  
C = 17

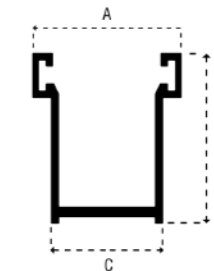

misure in mm

### COLORAZIONI STANDARD

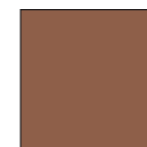

Bronzo verniciato



Bianco 9010



Marrone 8017



Testa di moro verniciato



Avorio 1013

### COLORAZIONI FUORI CARTELLA

RAL extra + 30 %  
Effetto Marezzato + 10 %  
Effetto Legno preventivo su richiesta

### PREZZO

LATERALE INCASSO 45

minimo fatturabile: 1 ante 2,00 mq - 2 ante 4,00 mq

€ 83,00 / mq

Nel modello a due ante è escluso dal prezzo la Cp. catenacci per l'ante semi-fissa

Tutti i prezzi riportati sono da intendersi IVA esclusa e merce F/co Binasco (MI) - Le immagini riprodotte sono puramente indicative e potrebbero subire variazioni.





### DESCRIZIONE:

Zanzariera avvolgibile laterale per porta finestra, struttura in alluminio, con carrello di scorrimento su guida ribassata calpestabile di altezza 3 mm e riscontro con calamita per la chiusura. Con questo modello è possibile realizzare anche una chiusura centrale con doppio cassonetto, senza l'applicazione di alcun fermo o catenaccio sull'anta semi fissa.

### CARATTERISTICHE:

Ingombro zanzariera 45 mm



### DISEGNI

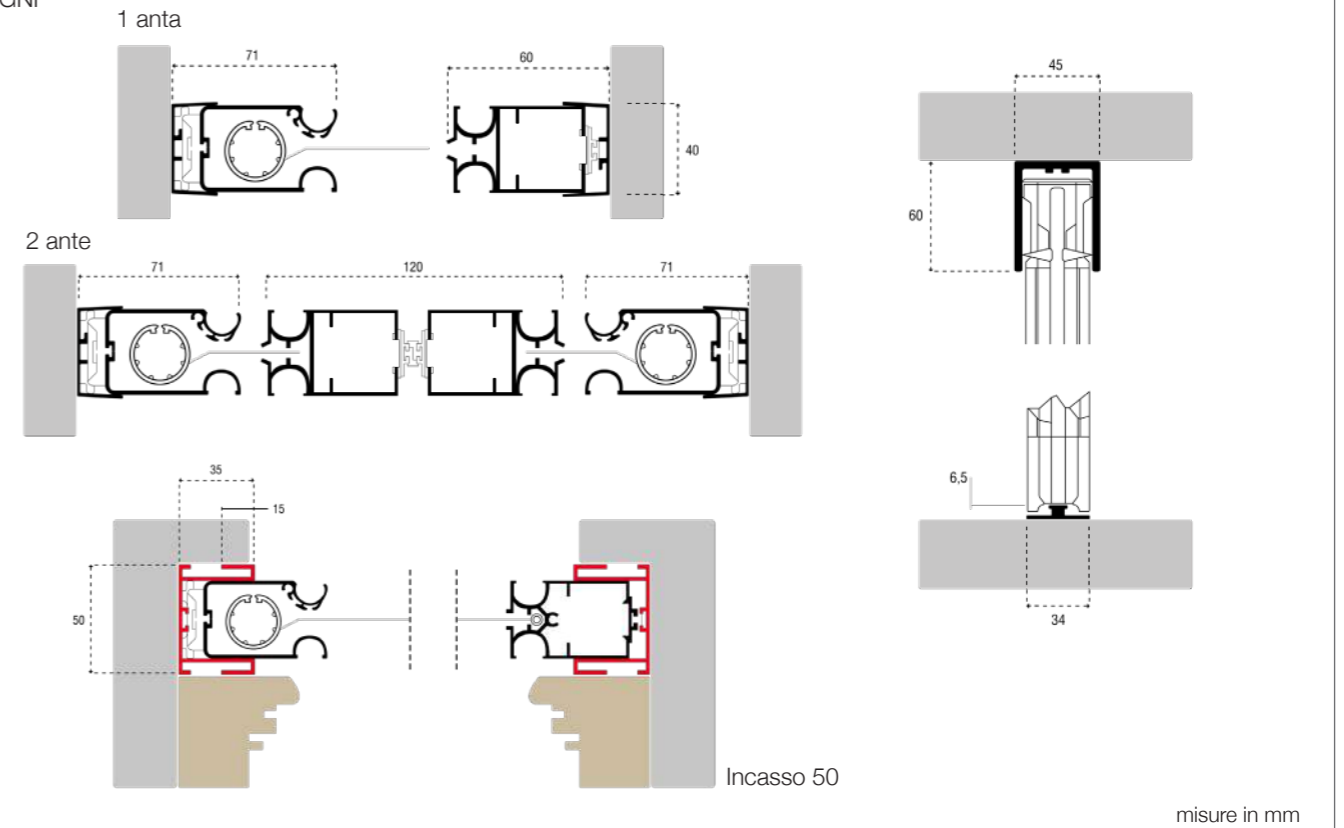

### Misure massime consigliate per cassonetto (mm):

**1 anta**

Larghezza 1400 - Altezza 2600

**2 ante**

Larghezza 2800 - Altezza 2600

### Altezza minima di realizzazione 1400 mm

N.B. La misura dell'altezza deve essere sempre maggiore di 200 mm rispetto la larghezza

#### TIPO MISURE

**Misura finita:** la zanzariera verrà realizzata con le misure esecutive dell'ordine

**Misura luce (architettonica):** la zanzariera verrà realizzata 3 mm in meno sul lato cassonetto

**Incasso 50 misura luce (architettonica):** la zanzariera verrà realizzata maggiorando + 70 mm in larghezza e + 60 mm in altezza

#### OPTIONAL

Kit incasso 50 mm + € 40,00 / cad.  
 Rete SUNOX + € 8,50 / mq  
 Rete ZEBRA + € 8,50 / mq

N.B. l'inserimento delle reti e tessuti optional, dipende dalle dimensioni del cassonetto scelto e della loro fattibilità di realizzazione

### COLORAZIONI STANDARD

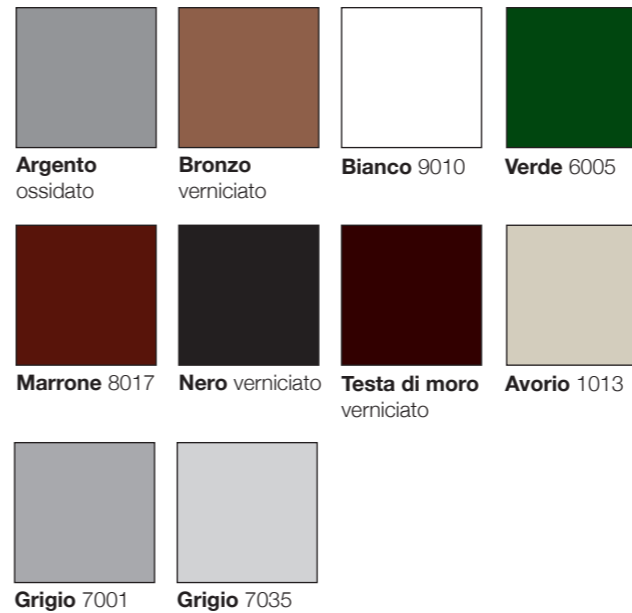

### COLORAZIONI FUORI CARTELLA

RAL extra + 30 %  
 Effetto Marezzato + 10 %  
 Effetto Legno preventivo su richiesta

### PREZZO

**NEW FLO** minimo fatturabile: 1 anta 2,00 mq - 2 ante 4,00 mq € 123,00 / mq

Tutti i prezzi riportati sono da intendersi IVA esclusa e merce F/co Binasco (MI) - Le immagini riprodotte sono puramente indicative e potrebbero subire variazioni.



### DESCRIZIONE:

Zanzariera laterale per porta finestra, struttura in alluminio, con rete plissettata di colore **nera**, carrello di scorrimento su guida ribassata calpestabile di altezza 5 mm e riscontro con calamita per la chiusura. Con questo modello è possibile realizzare anche una chiusura centrale con doppio cassonetto, senza l'applicazione di alcun fermo o catenaccio sull'anta semi fissa.

### CARATTERISTICHE:

Ingombro zanzariera 40 mm

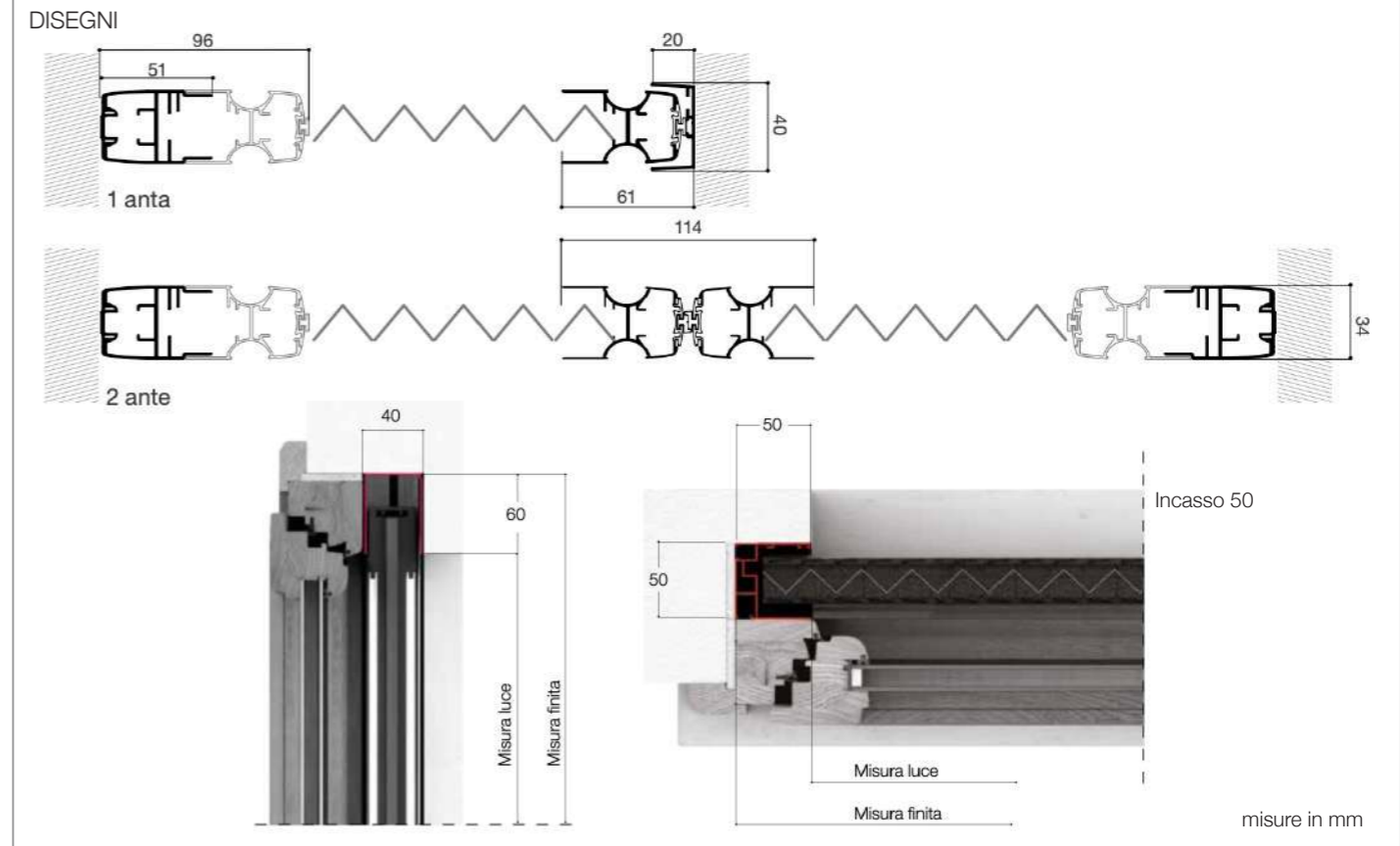
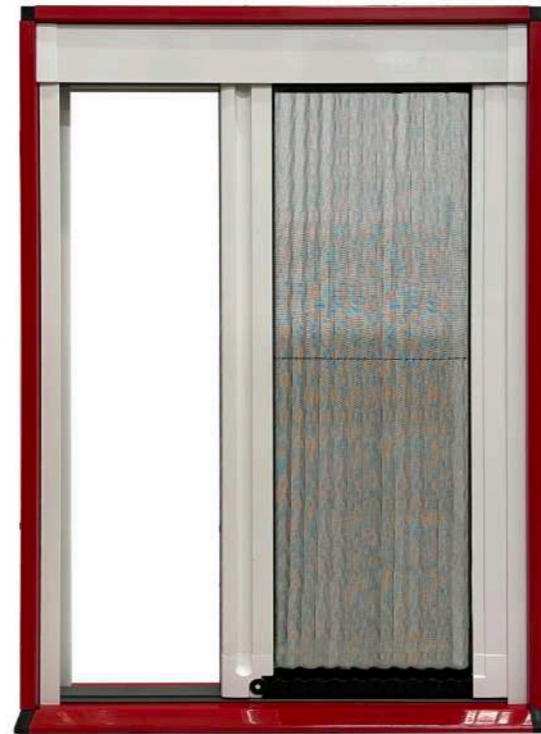

### Misure massime consigliate per cassonetto (mm):

**1 anta**

Larghezza 1350 - Altezza 2600

**2 ante**

Larghezza 2700 - Altezza 2600

### Altezza minima di realizzazione 1400 mm

N.B. La misura dell'altezza deve essere sempre maggiore di 200 mm rispetto la larghezza

#### TIPO MISURE

**Misura finita:** la zanzariera verrà realizzata con le misure esecutive dell'ordine

**Misura luce** (architettonica): la zanzariera verrà realizzata 3 mm in meno sul lato cassonetto

**Incasso 50 misura luce** (architettonica): la zanzariera verrà realizzata maggiorando + 100 mm in larghezza e + 60 mm in altezza

#### OPTIONAL

Kit incasso 50 mm + € 128,00 / cad.

N.B. l'inserimento delle reti e tessuti optional, dipende dalle dimensioni del cassonetto scelto e della loro fattibilità di realizzazione

### COLORAZIONI STANDARD

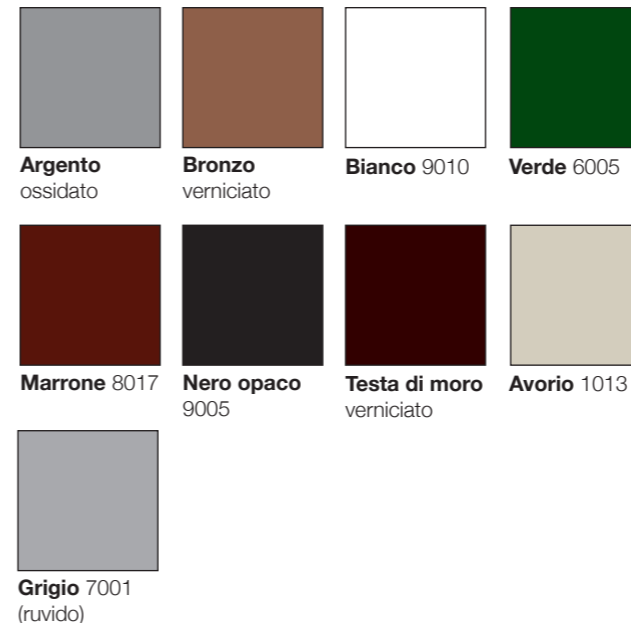

### COLORAZIONI FUORI CARTELLA

RAL extra  
Effetto Marezzato  
Effetto Legno

preventivo su richiesta  
preventivo su richiesta  
preventivo su richiesta

N.B.

Per il calcolo del costo di una Plissè a due ante con chiusura centrale, dividere per due la larghezza e calcolare due Plissè per larghezza ricavata.

Le misure evidenziate in rosso sono sconsigliate per zone con forte presenza di vento. In caso contrario l'azienda declina ogni responsabilità.

\*Data la misura della larghezza, la chiusura totale della rete all'interno del profilo non sarà possibile.

### PREZZO

L	H 210 - 240	241 - 258	259 - 260
90 - 105	€ 472,00	€ 500,00	€ 547,00
106 - 120	€ 488,00	€ 519,00	€ 568,00
121 - 135	€ 507,00	€ 540,00	€ 592,00
136 - 160*	€ 614,00	€ 647,00	€ 707,00
161 - 180*	€ 659,00	€ 676,00	€ 744,00

Tutti i prezzi riportati sono da intendersi IVA esclusa e merce F/co Binasco (MI) - Le immagini riprodotte sono puramente indicative e potrebbero subire variazioni.



### DESCRIZIONE:

Zanzariera con rete plissettata di colore nero, struttura in alluminio con comando frizionato, ideale in condizioni di spazi ridotti.

Con questa zanzariera è possibile realizzare il modello verticale per finestre, laterale (1 anta oppure 2 ante) e reversibile per porte finestre.

### CARATTERISTICHE:

Ingombro zanzariera 22 mm



### Misure massime consigliate (mm):

**verticale**

Larghezza 1350 - Altezza 2200

**laterale 1 anta**

Larghezza 1400 - Altezza 2600

**laterale 2 ante**

Larghezza 2800 - Altezza 2600

**reversibile**

Larghezza 2400 - Altezza 2600

Verticale: larghezza minima di realizzazione 300 mm

Laterale: altezza minima di realizzazione 600 mm

### TIPO MISURE

**Misura finita:** la zanzariera verrà realizzata con le misure esecutive dell'ordine

**Misura luce** (architettonica): la zanzariera verrà realizzata 3 mm in meno sul lato cassonetto

### OPTIONAL

Asta di azionamento (modello verticale)

+ € 12,00 / cad.

N.B. l'inserimento delle reti e tessuti optional, dipende dalle dimensioni del cassonetto scelto e della loro fattibilità di realizzazione

### COLORAZIONI STANDARD

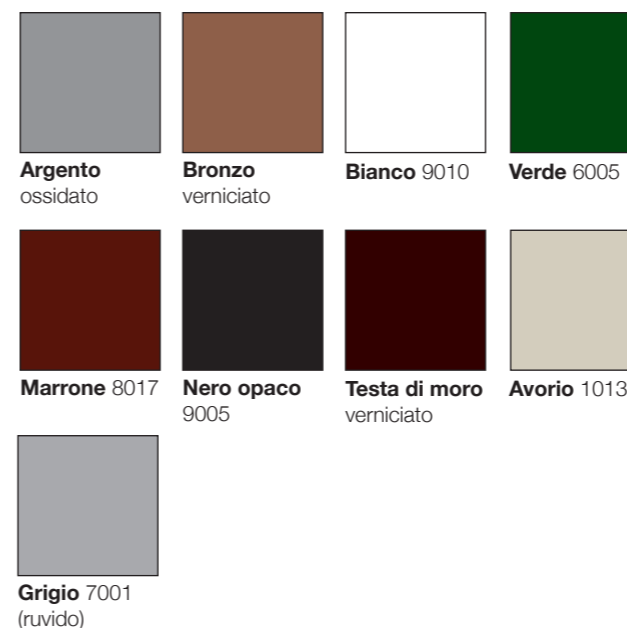

### COLORAZIONI FUORI CARTELLA

**RAL extra**  
**Effetto Marezzato**  
**Effetto Legno**

preventivo su richiesta  
preventivo su richiesta  
preventivo su richiesta

### PREZZO

<b>PLISSÈ 0.22 VERTICALE</b>	minimo fatturabile 1,50	€ 135,30 / mq
<b>PLISSÈ 0.22 LATERALE 1 ANTA</b>	minimo fatturabile 2,00	€ 135,30 / mq
<b>PLISSÈ 0.22 LATERALE 2 ANTE</b>	minimo fatturabile 4,00	€ 135,30 / mq
<b>PLISSÈ 0.22 REVERSIBILE</b>	minimo fatturabile 2,00	€ 148,50 / mq

Tutti i prezzi riportati sono da intendersi IVA esclusa e merce F/co Binasco (MI) - Le immagini riprodotte sono puramente indicative e potrebbero subire variazioni.





### DESCRIZIONE:

Zanzariera avvolgibile verticale con comando a catena per finestra e porta finestra, struttura in alluminio, rete in fibra di vetro termosaldada con bottoncini antivento e guide laterali. Coperchi e accessori vari in nylon. La zanzariera viene fornita con un solo comando, con la possibilità di inserire un secondo comando esterno per il funzionamento dell'avvolgibile (**optional**). Se non diversamente specificato nell'ordine, il comando sarà sempre destro visto dall'interno.

### CARATTERISTICHE:

Dimensioni cassonetto standard 50 mm.



### Misure massime consigliate per cassonetto (mm):

**50**

Larghezza 1600 - Altezza 2600



Larghezza minima di realizzazione 400 mm

#### TIPO MISURE

**Misura finita:** la zanzariera verrà realizzata con le misure esecutive dell'ordine

**Misure luce** (architettonica): la zanzariera verrà realizzata 3 mm in meno sul lato cassonetto

#### OPTIONAL

Guide regolabili	+ € 4,50 / mq
Comando esterno (doppio comando)	+ € 28,00 / cad.
Rete SUNOX	+ € 8,50 / mq
Rete SIMILTUFF	+ € 12,00 / mq
Tessuto OSCURANTE	+ 30 %
Tessuto FILTRANTE / SCREEN	+ 30 %

N.B. l'inserimento delle reti e tessuti optional, dipende dalle dimensioni del cassonetto scelto e della loro fattibilità di realizzazione

### DISEGNI

#### CASSONETTO

A = 50  
B = 50  
C = 59

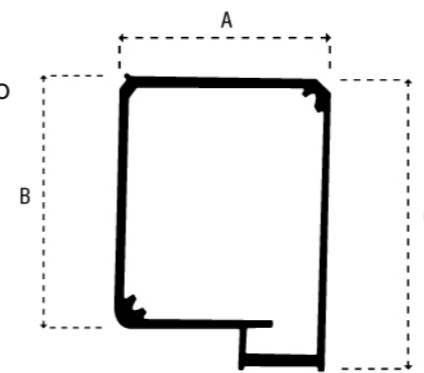

#### GUIDA

A = 22  
B = 35

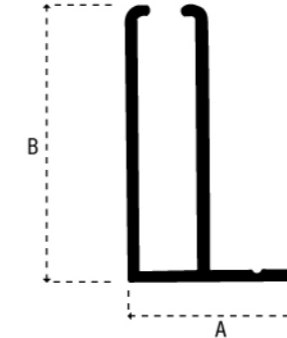

#### BARRAMANIGLIA

A = 33  
B = 27

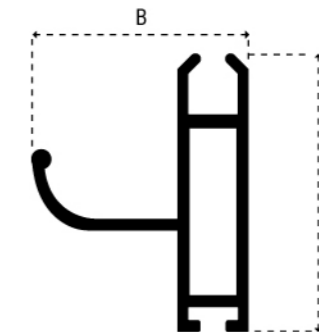

#### GUIDA REGOLABILE

A = 35  
B = 17  
C = 28  
D = 19

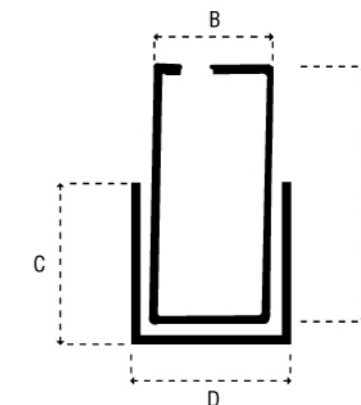

misure in mm

### COLORAZIONI STANDARD



### COLORAZIONI FUORI CARTELLA

RAL extra + 30 %  
Effetto Marezzato + 10 %  
Effetto Legno preventivo su richiesta

### PREZZO

CATENA 50

minimo fatturabile 1,50 mq

€ 57,00 / mq

Tutti i prezzi riportati sono da intendersi IVA esclusa e merce F/co Binasco (MI) - Le immagini riprodotte sono puramente indicative e potrebbero subire variazioni.



### DESCRIZIONE:

Zanzariera avvolgibile verticale con comando ad argano per coperture balconi o grandi chiusure. Struttura in alluminio, rete in fibra di vetro termosaldata con bottoncini antivento e guide laterali regolabili con fermi per l'aggancio della barra maniglia. Coperchi e accessori vari in nylon. Se non diversamente specificato nell'ordine, il comando sarà sempre destro visto dall'interno.

### CARATTERISTICHE:

Dimensioni cassetto standard 65 mm.

### Misure massime consigliate per cassetto (mm):

**65**

Larghezza 3000 - Altezza 2800

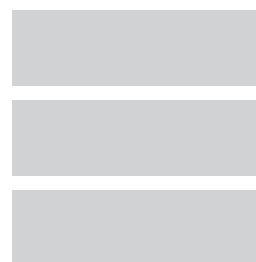

Larghezza minima di realizzazione 400 mm

#### TIPO MISURE

**Misura finita:** la zanzariera verrà realizzata con le misure esecutive dell'ordine

**Misura luce** (architettonica): la zanzariera verrà realizzata 3 mm in meno sul lato cassetto

#### OPTIONAL

Balza in rete su barra maniglia	+ € 21,00 / ml
Rete SUNOX	+ € 8,50 / mq
Rete SIMILTUFF	+ € 12,00 / mq

N.B. l'inserimento delle reti e tessuti optional, dipende dalle dimensioni del cassetto scelto e della loro fattibilità di realizzazione

### DISEGNI

#### CASSONETTO

A = 65  
B = 65  
C = 77

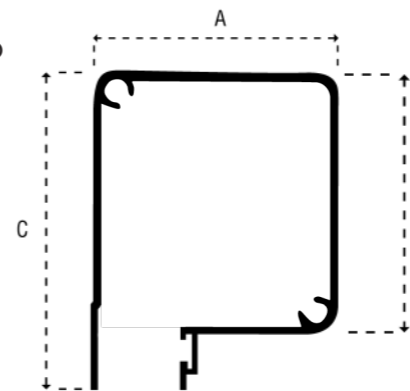

#### BARRAMANIGLIA

A = 33  
B = 27

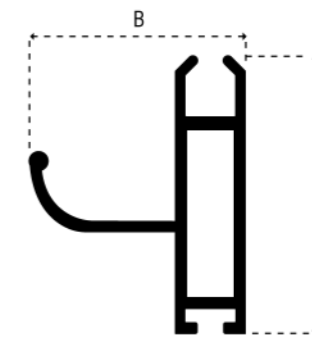

#### GUIDA REGOLABILE

A = 35  
B = 17  
C = 28  
D = 19

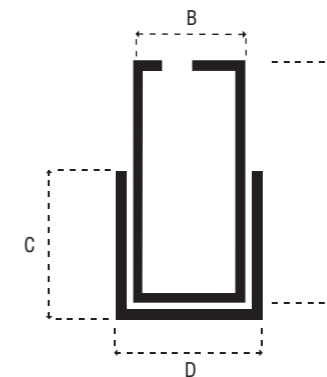

misure in mm

### COLORAZIONI STANDARD



### COLORAZIONI FUORI CARTELLA

RAL extra + 30 %  
Effetto Marezzato + 10 %  
Effetto Legno preventivo su richiesta

### PREZZO

<b>ARGANO 65 + meccanismo</b>	minimo fatturabile 1,70 mq	€ 62,00 / mq
<b>MECCANISMO ARGANO</b>		+ € 125,00 / cad.

Tutti i prezzi riportati sono da intendersi IVA esclusa e merce F/co Binasco (MI) - Le immagini riprodotte sono puramente indicative e potrebbero subire variazioni.



### DESCRIZIONE:

Zanzariera avvolgibile verticale con comando ad argano per coperture balconi o grandi chiusure. Struttura in alluminio, rete in fibra di vetro termosaldata con bottoncini antivento e guide laterali regolabili con fermi per l'aggancio della barra maniglia. Coperchi e accessori vari in nylon. Se non diversamente specificato nell'ordine, il comando sarà sempre destro visto dall'interno.

### CARATTERISTICHE:

Dimensioni cassonetto standard 110 mm.



### DISEGNI

#### CASSONETTO

A = 110  
B = 110  
C = 122

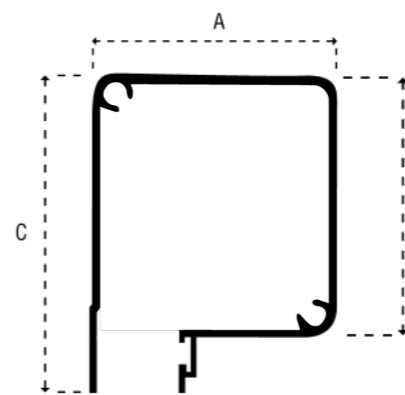

#### BARRAMANIGLIA

A = 33  
B = 27

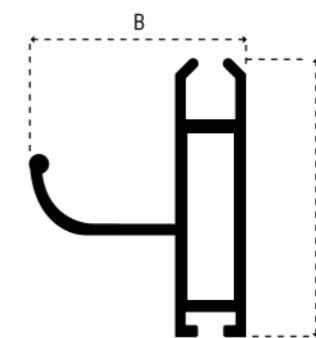

#### GUIDA REGOLABILE

A = 35  
B = 17  
C = 28  
D = 19

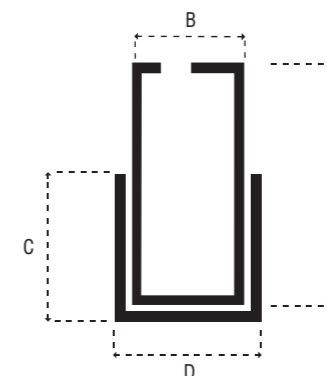

misure in mm

### Misure massime consigliate per cassonetto (mm):

# 110

Larghezza 6000 - Altezza 2800

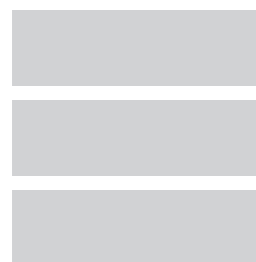

Larghezza minima di realizzazione 1000 mm

#### TIPO MISURE

**Misura finita:** la zanzariera verrà realizzata con le misure esecutive dell'ordine

**Misura luce** (architettonica): la zanzariera verrà realizzata 3 mm in meno sul lato cassonetto

#### OPTIONAL

Staffe fissaggio cassonetto a soffitto + € 40,00 / cp.

### COLORAZIONI STANDARD



### COLORAZIONI FUORI CARTELLA

RAL extra + 30 %  
Effetto Marezzato + 10 %  
Effetto Legno preventivo su richiesta

### PREZZO

**ARGANO 110** minimo fatturabile 7,50 mq € 105,00 / mq  
MECCANISMO E BALZA IN RETE GIÀ COMPRESI NEL PREZZO

N.B. l'inserimento delle reti e tessuti optional, dipende dalle dimensioni del cassonetto scelto e della loro fattibilità di realizzazione

Tutti i prezzi riportati sono da intendersi IVA esclusa e merce F/co Binasco (MI) - Le immagini riprodotte sono puramente indicative e potrebbero subire variazioni.





### NEW!

#### DESCRIZIONE:

Il modello Rond ha due tipologie di cassonetto avente ingombri: 89 mm e 105 mm. Migliore soluzione per la chiusura di grandi luci, come terrazzi e porticati.

Struttura in alluminio, rete **SIMILTUFF** in fibra di vetro termosaldato **di serie**, guide con sistema **zip antivento**.

Fissaggio cassonetto disponibile **sia a soffitto che laterale**.

Se non diversamente specificato nell'ordine, il comando sarà sempre destro visto dall'interno.

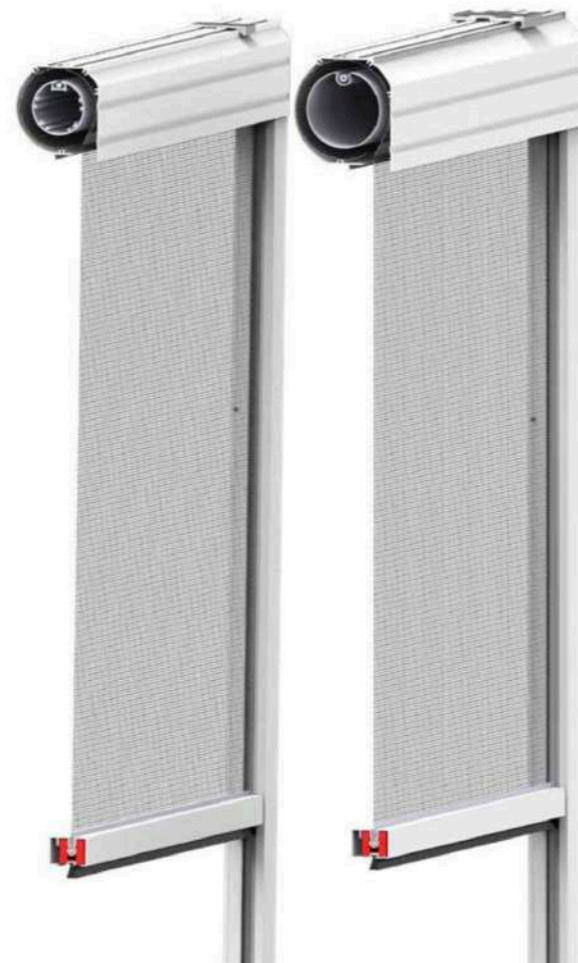

#### DISEGNI

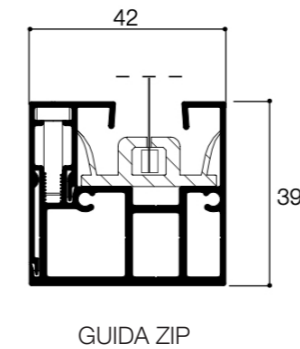
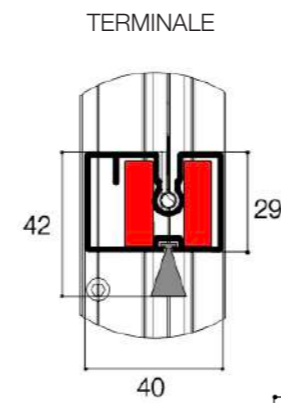

#### ROND 80

CASSONETTO STONDATO CON CLIPS DI FISSAGGIO A SOFFITTO

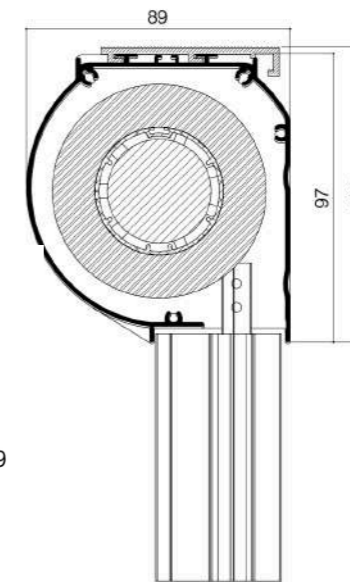

#### ROND 100

CASSONETTO STONDATO CON CLIPS DI FISSAGGIO A SOFFITTO

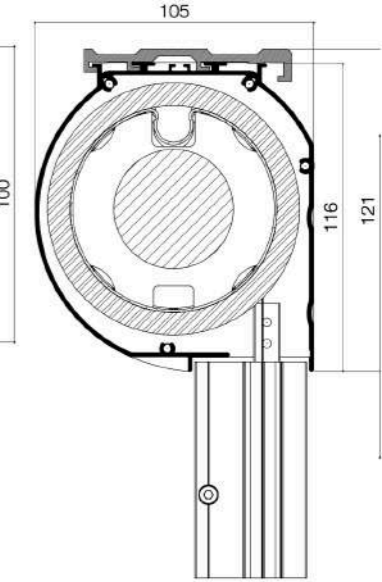

misure in mm

#### Misure massime consigliate per cassonetto (mm):

80

Larghezza 2500 - Altezza 2400

100

Larghezza 4000 - Altezza 3500

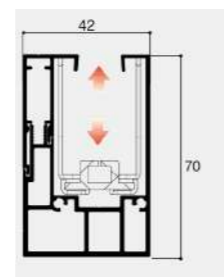

Guida maggiorata

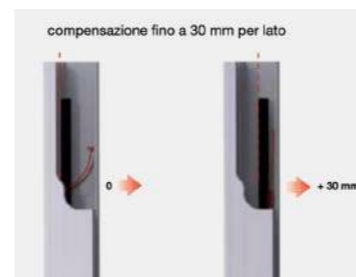

#### COLORAZIONI STANDARD



Argento ossidato



Bronzo verniciato



Bianco 9010 ruvido



Marrone 8017 ruvido



Nero 9005 opaco



Testa di moro verniciato



Avorio 1013 ruvido

#### COLORAZIONI FUORI CARTELLA

RAL extra  
Effetto Marezzato  
Effetto Legno

preventivo su richiesta  
preventivo su richiesta  
preventivo su richiesta

#### Larghezza minima di realizzazione 640 mm

#### TIPO MISURE

**Misura finita:** la zanzariera verrà realizzata con le misure esecutive dell'ordine

**Misura luce (architettonica):** la zanzariera verrà realizzata 2 mm in meno sul lato cassonetto e 2 mm in meno sul lato guide

**N.B.** Il prodotto ha come particolarità la possibile formazione di piccole grinze in corrispondenza della saldatura laterale, nonché possibili fuori squadra, che devono considerarsi caratteristiche e non difetti dello stesso.

#### OPTIONAL

Motore radiocomando NICE	+ € 355,00 / cad.
Telecomando 1 canale	+ € 70,00 / cad.
Telecomando 2 canali	+ € 85,00 / cad.
Telecomando 3 canali	+ € 99,00 / cad.
Telecomando 6 canali	+ € 156,00 / cad.
Guida maggiorata 70 mm	+ 10 %

**Attenzione:** I modelli rappresentati sono sistemi di protezione solare e non di protezione dal vento. L'azienda declina ogni responsabilità da eventuali danni causati dagli eventi atmosferici.

#### PREZZO

Tabella prezzi a pagina 46 e 47

Tutti i prezzi riportati sono da intendersi IVA esclusa e merce F/co Binasco (MI) - Le immagini riprodotte sono puramente indicative e potrebbero subire variazioni.



### NEW!

#### DESCRIZIONE:

Il modello Cubo/Flat ha tre tipologie di cassetto avente ingombri: 83 mm, 103 mm e 134 mm. Migliore soluzione per la chiusura di grandi luci, come terrazzi e porticati.

Struttura in alluminio, rete **SIMILTUFF** in fibra di vetro termosaldata **di serie**, guide con sistema **zip antivento**.

Fissaggio cassetto disponibile **solo laterale**.

Se non diversamente specificato nell'ordine, il comando sarà sempre destro visto dall'interno.

La versione Flat prevede un profilo compensatore (**optional**) posto alla base del cassetto che permette di nascondere il terminale quando il telo è completamente avvolto.

Nella versione Flat 100 e 130, come **optional**, può essere fornita una striscia led da inserire nel profilo compensatore per illuminare la struttura.

Nella versione Cubo è disponibile, sempre come **optional**, un kit di clip scorritenda da inserire nella parte inferiore del cassetto.



#### Misure massime consigliate per cassetto (mm):

80	Larghezza 2500 - Altezza 2400
100	Larghezza 4000 - Altezza 3500
130	Larghezza 5000 - Altezza 4500



Guida maggiorata

Larghezza minima di realizzazione 640 mm

#### TIPO MISURE

**Misura finita:** la zanzariera verrà realizzata con le misure esecutive dell'ordine

**Misura luce** (architettonica): la zanzariera verrà realizzata 2 mm in meno sul lato cassetto e 2 mm in meno sul lato guide

**NB:** Il prodotto ha come particolarità la possibile formazione di piccole grinze in corrispondenza della saldatura laterale, nonché possibili fuori squadra, che devono considerarsi caratteristiche e non difetti dello stesso.

#### OPTIONAL

Motore radiocomando NICE	+ € 355,00 / cad.
Telecomando 1 canale	+ € 70,00 / cad.
Telecomando 2 canali	+ € 85,00 / cad.
Telecomando 3 canali	+ € 99,00 / cad.
Telecomando 6 canali	+ € 156,00 / cad.
Guida maggiorata 70 mm	+ 10 %
Compensatore Flat	+ € 33,00 / ml
Led confezione 5 mt. (solo per Flat 100 e 130)	+ € 253,00 / cad.
Clip scorritenda confezione 100 pz. (solo per Cubo)	+ € 39,60 / cad.

**Attenzione:** I modelli rappresentati sono sistemi di protezione solare e non di protezione dal vento. L'azienda declina ogni responsabilità da eventuali danni causati dagli eventi atmosferici.

#### DISEGNI

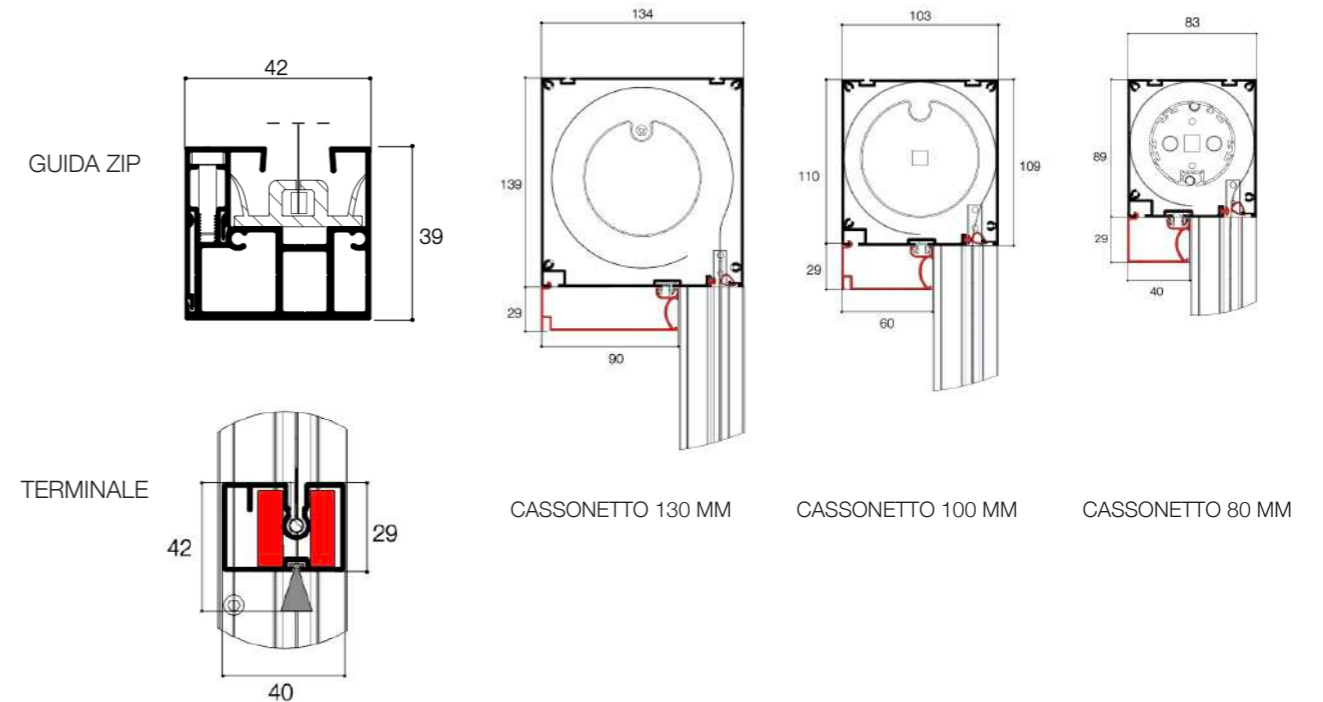

misure in mm

#### COLORAZIONI STANDARD

<b>Argento</b> ossidato	<b>Bronzo</b> verniciato	<b>Bianco 9010</b> rubido	<b>Averio 1013</b> ruvido
<b>Marrone 8017</b> ruvido	<b>Nero 2005</b> opaco	<b>Testa di moro</b> verniciato	<b>Grigio 7001</b> ruvido

#### COLORAZIONI FUORI CARTELLA

**RAL extra**  
**Effetto Marezzato**  
**Effetto Legno**

preventivo su richiesta  
preventivo su richiesta  
preventivo su richiesta

#### PREZZO

**CUBO 80 - 100** Tabella prezzi a pagina 48 e 49  
**CUBO 130** Tabella prezzi a pagina 50 e 51

Tutti i prezzi riportati sono da intendersi IVA esclusa e merce F/co Binasco (MI) - Le immagini riprodotte sono puramente indicative e potrebbero subire variazioni.



PREZZO ROND 80 - 100

L \ H	1000	1250	1500	1750	2000	2250
1000	684	722	776	832	869	906
1250	717	756	813	869	907	945
1500	769	807	867	926	966	1004
1750	818	859	922	982	1023	1064
2000	852	894	957	1020	1061	1103
2250	886	928	993	1057	1100	1143
2500	937	981	1048	1113	1158	1202
2750	987	1033	1101	1169	1215	1262
3000	1021	1067	1137	1207	1254	1300
3250	1054	1102	1174	1245	1292	1340
3500	1105	1154	1226	1301	1350	1399

Meccanismo ad argano già compreso nel prezzo

PREZZO ROND 80 - 100

L \ H	2500	2750	3000	3250	3500	3750	4000
1000	961	1016	1054	1091	1146	1202	1238
1250	1002	1059	1097	1135	1192	1248	1287
1500	1065	1123	1163	1202	1261	1320	1360
1750	1125	1187	1228	1268	1330	1390	1431
2000	1166	1229	1270	1312	1375	1438	1480
2250	1208	1272	1313	1356	1421	1485	1528
2500	1269	1335	1380	1423	1490	1556	1600
2750	1330	1398	1444	1489	1559	1627	1672
3000	1370	1441	1487	1534	1604	1674	1720
3250	1412	1483	1531	1578	1650	1721	1769
3500	1472	1548	1596	1644	1719	1793	1841

Meccanismo ad argano già compreso nel prezzo





PREZZO CUBO 80 - 100

L \ H	1000	1250	1500	1750	2000	2250
1000	685	722	777	832	869	906
1250	720	756	813	869	908	945
1500	770	808	867	927	966	1004
1750	820	860	922	983	1023	1064
2000	855	895	957	1020	1062	1103
2250	885	930	994	1057	1100	1143
2500	940	982	1048	1114	1158	1202
2750	987	1033	1102	1170	1216	1262
3000	1020	1067	1138	1207	1254	1300
3250	1055	1103	1174	1245	1293	1340
3500	1106	1154	1227	1302	1351	1400

Meccanismo ad argano già compreso nel prezzo

PREZZO CUBO 80 - 100

L \ H	2500	2750	3000	3250	3500	3750	4000
1000	961	1016	1054	1091	1146	1202	1239
1250	1002	1059	1097	1135	1192	1248	1287
1500	1065	1123	1163	1202	1261	1320	1360
1750	1125	1187	1228	1268	1330	1390	1431
2000	1166	1229	1271	1312	1375	1438	1480
2250	1208	1272	1313	1356	1421	1485	1528
2500	1270	1335	1379	1423	1490	1556	1600
2750	1330	1398	1444	1489	1559	1627	1672
3000	1370	1441	1487	1535	1604	1674	1720
3250	1412	1483	1531	1578	1650	1721	1769
3500	1472	1548	1596	1645	1719	1793	1841

Meccanismo ad argano già compreso nel prezzo



PREZZO CUBO 130

L \ H	1000	1250	1500	1750	2000	2250	2500	2750	3000
1000	724	766	828	891	933	974	1036	1099	1162
1250	758	800	865	928	970	1013	1078	1141	1203
1500	809	853	919	985	1028	1072	1140	1205	1268
1750	858	904	972	1041	1086	1132	1200	1268	1332
2000	892	938	1009	1078	1124	1170	1241	1310	1375
2250	925	972	1045	1115	1163	1210	1282	1353	1418
2500	976	1025	1099	1172	1221	1269	1343	1417	1483
2750	1019	1068	1142	1214	1264	1312	1386	1458	1525
3000	1053	1102	1177	1252	1301	1352	1427	1506	1568
3250	1086	1136	1213	1289	1340	1391	1467	1543	1610
3500	1136	1189	1267	1345	1398	1450	1529	1607	1675
3750	1187	1241	1321	1401	1455	1509	1590	1671	1739
4000	1220	1275	1357	1439	1494	1549	1631	1713	1782
4250	1254	1309	1394	1476	1532	1588	1672	1755	1825
4500	1303	1362	1446	1532	1591	1647	1733	1818	1889

Meccanismo ad argano già compreso nel prezzo

PREZZO CUBO 130

L \ H	3250	3500	3750	4000	4250	4400	4500	4600	4750	5000
1000	1223	1245	1306	1349	1390	1432	1453	1474	1516	1558
1250	1266	1290	1354	1397	1440	1482	1503	1524	1568	1610
1500	1332	1360	1426	1470	1514	1557	1580	1601	1646	1690
1750	1396	1428	1496	1541	1587	1632	1655	1677	1723	1769
2000	1440	1473	1543	1590	1635	1682	1706	1729	1775	1821
2250	1483	1519	1591	1638	1685	1732	1756	1780	1827	1875
2500	1548	1587	1661	1709	1759	1807	1832	1859	1906	1954
2750	1590	1630	1704	1752	1802	1850	1876	1900	1948	1998
3000	1633	1676	1751	1800	1851	1900	1926	1950	2000	2050
3250	1678	1721	1798	1849	1900	1950	1977	2002	2052	2103
3500	1742	1791	1869	1922	1973	2026	2053	2078	2130	2182
3750	1807	1859	1940	1993	2047	2101	2128	2155	2209	2263
4000	1850	1905	1987	2042	2096	2150	2178	2205	2260	2315
4250	1893	1950	2034	2090	2145	2201	2230	2257	2312	2368
4500	1959	2020	2105	2162	2220	2276	2305	2333	2390	2447

Meccanismo ad argano già compreso nel prezzo

Tutti i prezzi riportati sono da intendersi IVA esclusa e merce F/co Binasco (MI) - Le immagini riprodotte sono puramente indicative e potrebbero subire variazioni.



## ZANZARIERE



### NEW!

#### DESCRIZIONE:

Zanzariera avvolgibile verticale con comando a motore. Struttura in alluminio, rete in fibra di vetro termosaldato, guide laterali regolabili di serie. Accessori vari in nylon. Specificare nell'ordine l'uscita del cavo del motore, se da sotto il cassonetto oppure frontale. Se non diversamente specificato nell'ordine, il motore sarà sempre destro visto dall'interno.

#### CARATTERISTICHE:

Dimensioni cassonetto disponibile 65 mm



#### DISEGNI

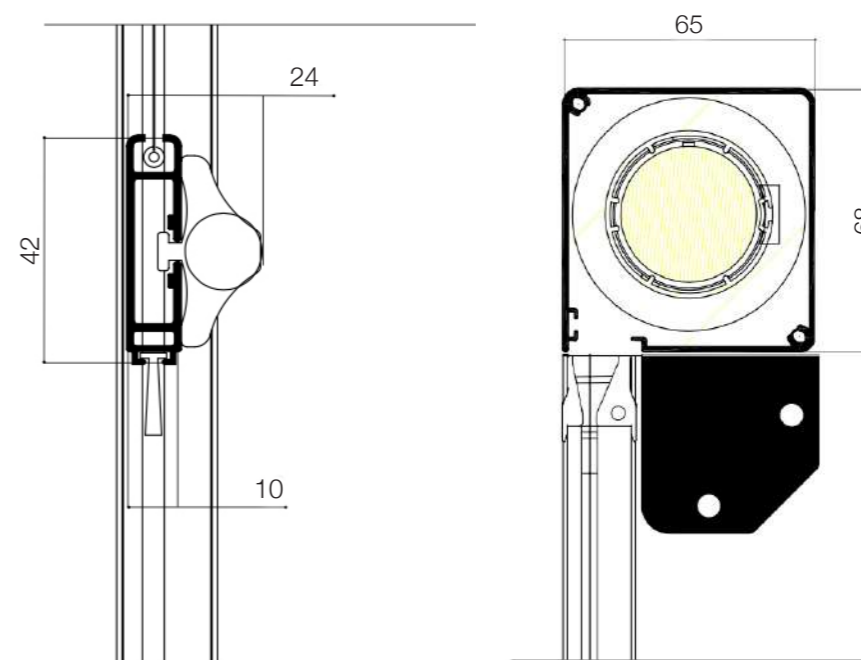

misure in mm

#### Misure massime consigliate per cassonetto (mm):

**65** Larghezza 1800 - Altezza 2300

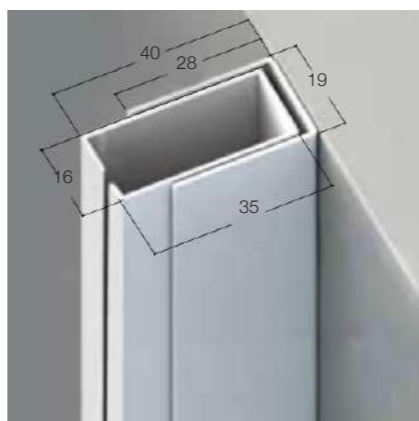

Larghezza minima di realizzazione 600 mm

#### TIPO MISURE

**Misura finita:** la zanzariera verrà realizzata con le misure esecutive dell'ordine

**Misura luce** (architettonica): la zanzariera verrà realizzata 2 mm in meno sul lato cassonetto e 2 mm in meno sul lato guide

**NB:** Il prodotto ha come particolarità la possibile formazione di piccole grinze in corrispondenza della saldatura laterale, nonché possibili fuori squadra, che devono considerarsi caratteristiche e non difetti dello stesso.

#### OPTIONAL

- Motore radiocomando + € 453,00 / cad.
- Telecomando 1 canale + € 61,00 / cad.
- Telecomando 2 canali + € 72,00 / cad.

**Attenzione:** I modelli rappresentati sono sistemi di protezione solare e non di protezione dal vento. L'azienda declina ogni responsabilità da eventuali danni causati dagli eventi atmosferici.

#### COLORAZIONI STANDARD

<b>Argento</b> ossidato	<b>Bronzo</b> verniciato	<b>Bianco 9010</b> ruvido	<b>Marrone 8017</b> ruvido
<b>Nero 9005</b> opaco	<b>Testa di moro</b> verniciato	<b>Avorio 1013</b> ruvido	

#### COLORAZIONI FUORI CARTELLA

**RAL extra**  
**Effetto Marezzato**  
**Effetto Legno**

preventivo su richiesta  
preventivo su richiesta  
preventivo su richiesta

#### PREZZO

**MOTO 65** minimo fatturabile 1,70 mq € 163,00 / mq **escluso meccanismo**

Tutti i prezzi riportati sono da intendersi IVA esclusa e merce F/co Binasco (MI) - Le immagini riprodotte sono puramente indicative e potrebbero subire variazioni.





**DESCRIZIONE:**

Zanzariera a pannello fisso, struttura in alluminio, rete in fibra di vetro e angoli di giunzione dei profili in plastica. Per questo modello di zanzariera è possibile applicare altri tipi di rete, in alluminio, PET RESISTANT anti graffio oppure in acciaio (**optional**).

**CARATTERISTICHE:**

Dimensioni profilo 11 x 26 mm



DISEGNI

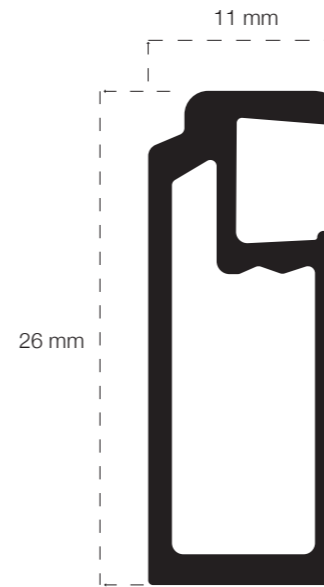

misure in mm

**Misure massime consigliate (mm):**

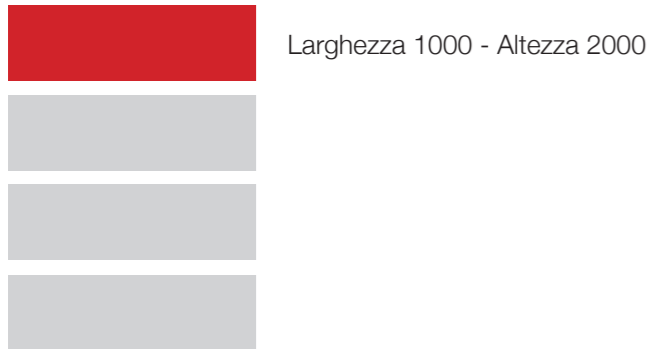

**TIPO MISURE**

**Misura finita:** la zanzariera verrà realizzata con le misure esecutive dell'ordine

**Misura luce** (architettonica): la zanzariera verrà realizzata 3 mm in meno in larghezza e altezza

N.B. Per pannelli fissi di larghezza o altezza superiore a 1600 mm verrà applicato un traverso di rinforzo

**OPTIONAL**

Rete ALLUMINIO	+ 25 %
Rete PET RESISTANT	+ € 20,00 / mq
Rete ACCIAIO AISI 316	+ € 30,00 / mq
Calamita adesiva (non applicata)	+ € 6,00 / ml
Lamierino adesivo (non applicato)	+ € 6,00 / ml
Spugnetta adesiva (non applicata)	+ € 1,20 / ml
Kit staffette di fissaggio (4 staffette + viti, non applicate)	+ € 9,00 / cad.

! N. B. L'inserimento delle reti e tessuti optional, dipende dalle dimensioni del pannello e della sua fattibilità di realizzazione

**COLORAZIONI STANDARD**

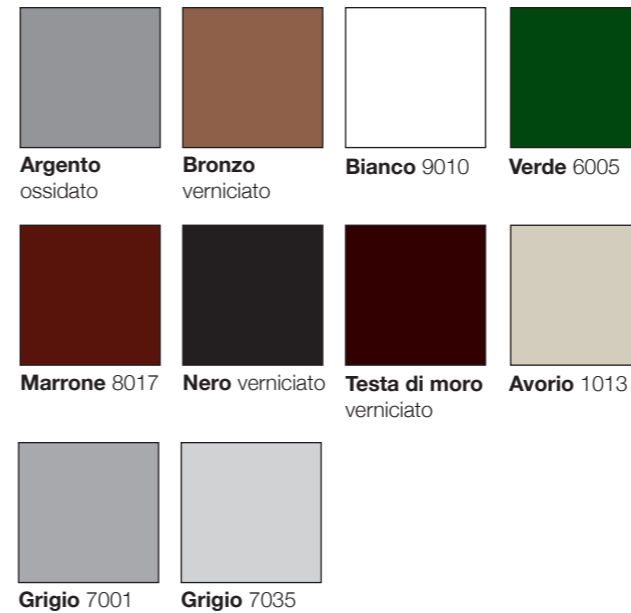

**COLORAZIONI FUORI CARTELLA**

RAL extra + 30 %  
Effetto Marezzato + 10 %  
Effetto Legno preventivo su richiesta

**PREZZO**

<b>FISSO</b>	minimo fatturabile 1,50 mq	€ 46,00 / mq
<b>PANNELLO FISSO FUORI SQUADRA / SAGOMATO</b>		da preventivare

Tutti i prezzi riportati sono da intendersi IVA esclusa e merce F/co Binasco (MI) - Le immagini riprodotte sono puramente indicative e potrebbero subire variazioni.



### DESCRIZIONE:

Zanzariera a due pannelli saliscendi, movimentazione in verticale, struttura in alluminio e rete in fibra di vetro. Per questo modello di zanzariera è possibile applicare altri tipi di rete, in alluminio, PET RESISTANT anti graffio oppure in acciaio (**optional**).

Zanzariera realizzata con telaio su quattro lati, espansori per la regolazione del telaio e molle laterali per la facile rimozione delle ante.

È possibile realizzare ante con vetro in policarbonato alveolare o plexiglass.

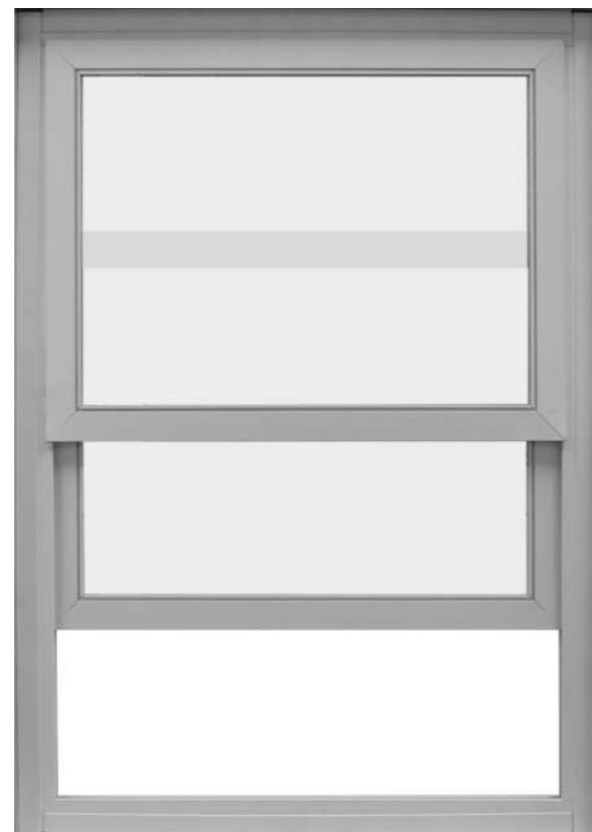

### Misure massime consigliate (mm):

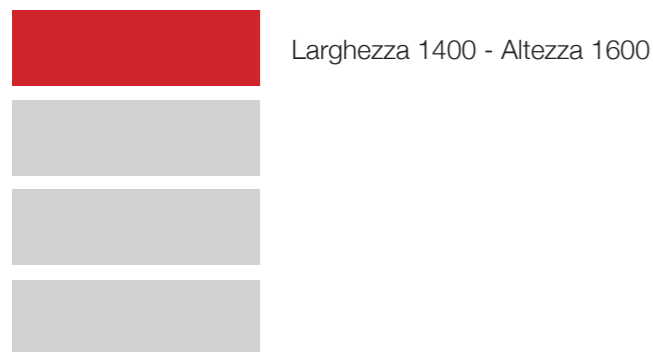

### TIPO MISURE

**Misura finita:** la zanzariera verrà realizzata con le misure esecutive dell'ordine

**Misura luce** (architettonica): la zanzariera verrà realizzata 3 mm in meno in larghezza e altezza

### OPTIONAL

Rete ALLUMINIO	+ 25 %
Rete PET RESISTANT	+ € 20,00 / mq
Rete ACCIAIO AISI 316	+ € 30,00 / mq
Tappo in nylon su anta	+ € 8,00 / cad.
Spazzolino inserito nelle ante	+ 12,00 %

N. B. L'inserimento delle reti e tessuti optional, dipende dalle dimensioni del pannello e della sua fattibilità di realizzazione

### DISEGNI

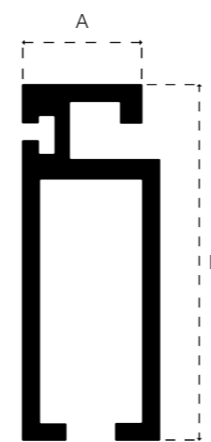

ANTA

A = 12  
B = 30,5

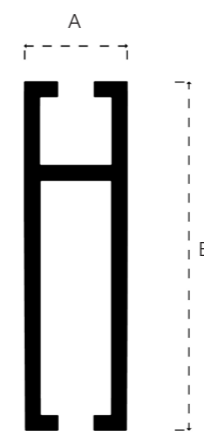

ANTA VETRO

A = 12  
B = 35

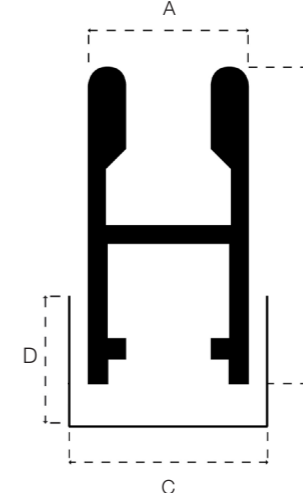

TELAIO 2 VIE

A = 16  
B = 28,5  
C = 18  
D = 20

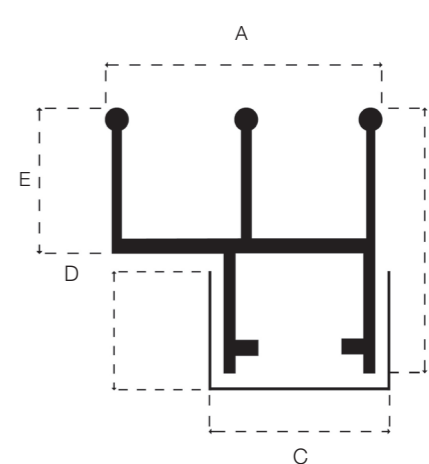

TELAIO 3 VIE

A = 29,2  
B = 28,5  
C = 18  
D = 20  
E = 15,5

misure in mm

### COLORAZIONI STANDARD



### COLORAZIONI FUORI CARTELLA

RAL extra + 30 %  
Effetto Marezzato + 10 %  
Effetto Legno preventivo su richiesta

### PREZZO

**SALISCENDI**  
**SALISCENDI CON VETRO POLICARBONATO/PLEXIGLASS**

minimo fatturabile 1,70

€ 120,00 / mq  
preventivo su richiesta

Tutti i prezzi riportati sono da intendersi IVA esclusa e merce F/co Binasco (MI) - Le immagini riprodotte sono puramente indicative e potrebbero subire variazioni.



### DESCRIZIONE:

Zanzariera a pannelli scorrevoli, movimentazione in orizzontale, struttura in alluminio e rete in fibra di vetro. Per questo modello di zanzariera è possibile applicare altri tipi di rete, in alluminio, PET RESISTANT anti graffio oppure in acciaio (optional).

Zanzariera realizzata con telaio su quattro lati, espansori per la regolazione del telaio e molle superiori per la facile rimozione delle ante.

È possibile realizzare ante con vetro in policarbonato alveolare o plexiglass.



### DISEGNI

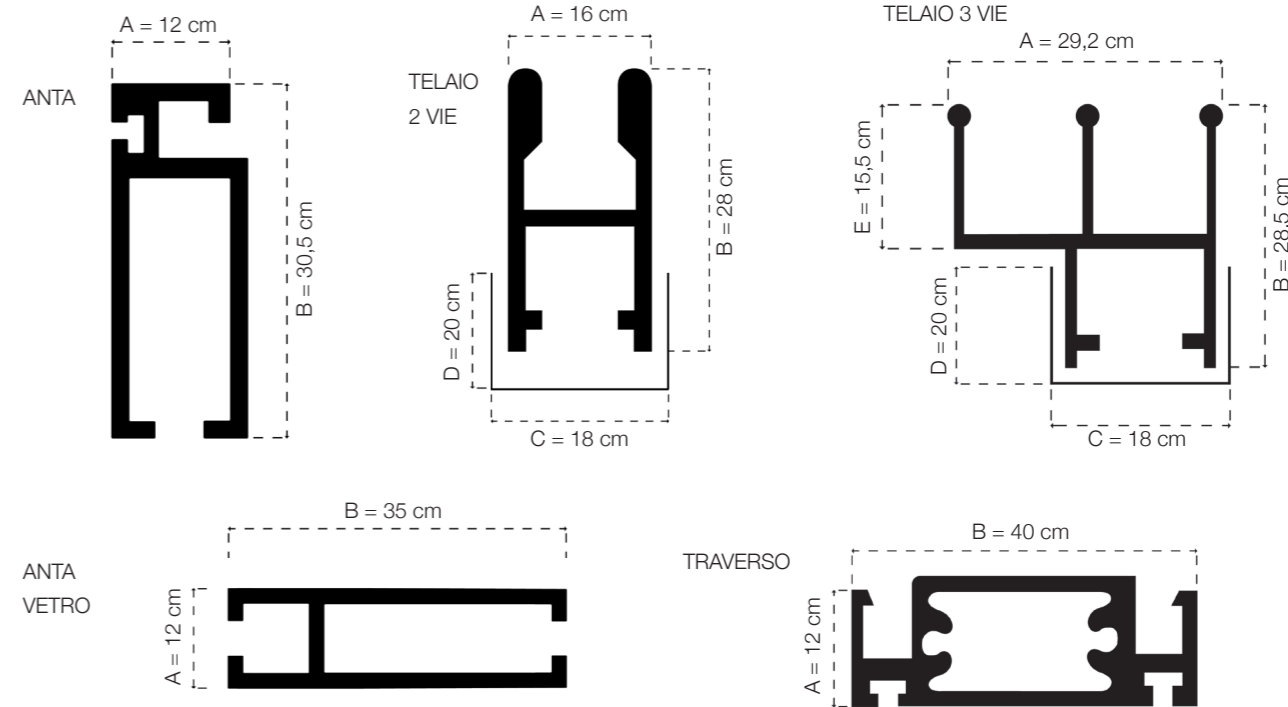

misure in mm

### Misure massime consigliate (mm):

<b>2 ante</b>	Larghezza 1400 - Altezza 2500
<b>3 ante</b>	Larghezza 2200 - Altezza 2500
<b>4 ante</b>	Larghezza 3000 - Altezza 2500



Gattaiola Slim

### TIPO MISURE

**Misura finita:** la zanzariera verrà realizzata con le misure esecutive dell'ordine

**Misura luce** (architettonica): la zanzariera verrà realizzata 3 mm in meno in larghezza e altezza

N. B. per questo modello di zanzariera verrà applicato un traverso a seconda dell'altezza delle ante

### OPTIONAL

Rete ALLUMINIO	+ 25 %
Rete PET RESISTANT	+ € 20,00 / mq
Rete ACCIAIO AISI 316	+ € 30,00 / mq
Tappo in nylon su anta	+ € 8,00 / cad.
Spazzolino inserito nelle ante	+ 12,00 %
Ante sfalzate	+ 15 %
Gattaiola slim 200 x 260 mm*	+ € 130,00 / cad.
Gattaiola slim 310 x 360 mm*	+ € 150,00 / cad.

\*Si consiglia di abbinare alla gattaiola la rete in alluminio

! N. B. L'inserimento delle reti e tessuti optional, dipende dalle dimensioni del pannello e della sua fattibilità di realizzazione

### COLORAZIONI STANDARD

Argento ossidato	Bronzo verniciato	Bianco 9010	Verde 6005
Nero verniciato	Testa di moro verniciato	Avorio 1013	Marrone 8017
Grigio 7001	Grigio 7035		

### COLORAZIONI FUORI CARTELLA

RAL extra	+ 30 %
Effetto Marezzato	+ 10 %
Effetto Legno	preventivo su richiesta

### PREZZO

SCORREVOLE	minimo fatturabile 1,70	€ 130,00 / mq
SCORREVOLE CON VETRO POLICARBONATO/PLEXIGLASS		preventivo su richiesta

Tutti i prezzi riportati sono da intendersi IVA esclusa e merce F/co Binasco (MI) - Le immagini riprodotte sono puramente indicative e potrebbero subire variazioni.





### DESCRIZIONE:

Zanzariera porta battente realizzabile a una oppure due ante, struttura in alluminio e rete in alluminio **di serie**. Per questo modello di zanzariera è possibile applicare altri tipi di rete, PET RESISTANT anti graffio oppure in acciaio (**optional**).

La porta viene realizzata con telaio su tre lati, angoli dell'anta con rinforzo in ferro, movimentazione tramite cerniere montate su anta e telaio e chiusura mediante calamita. Per il due ante non è previsto alcun fermo per la seconda anta.



### Misure massime consigliate (mm):

**1 anta**

Larghezza 900 - Altezza 2500

**2 ante**

Larghezza 1800 - Altezza 2500



Gattaiola Slim

### TIPO MISURE

**Misura finita:** la zanzariera verrà realizzata con le misure esecutive dell'ordine

**Misura luce** (architettonica): la zanzariera verrà realizzata 3 mm in meno in larghezza e altezza

### OPTIONAL

Rete PET RESISTANT	+ € 20,00 / mq
Rete ACCIAIO AISI 316	+ € 30,00 / mq
Ante sfalzate	+ 15 %
Gattaiola slim 200 x 260 mm	+ € 130,00 / cad.
Gattaiola slim 310 x 360 mm	+ € 150,00 / cad.

N. B. L'inserimento delle reti e tessuti optional, dipende dalle dimensioni del pannello e della sua fattibilità di realizzazione

### DISEGNI

ANTA



A = 12  
B = 41,6

TRAVERSO

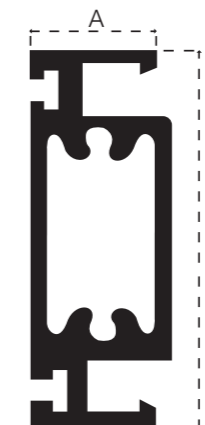

A = 12  
B = 40

TELAIO

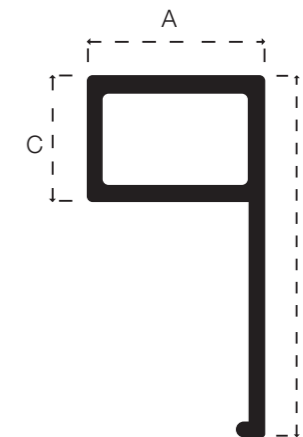

A = 18  
B = 38  
C = 13,5

misure in mm

### COLORAZIONI STANDARD



### COLORAZIONI FUORI CARTELLA

RAL extra + 30 %  
Effetto Marezzato + 10 %  
Effetto Legno preventivo su richiesta

### PREZZO

<b>BATTENTE 1 ANTA</b>	minimo fatturabile 1,70 mq	€ 125,00 / mq
<b>BATTENTE 2 ANTE</b>	minimo fatturabile 1,70 mq	€ 137,00 / mq

Tutti i prezzi riportati sono da intendersi IVA esclusa e merce F/co Binasco (MI) - Le immagini riprodotte sono puramente indicative e potrebbero subire variazioni.



**DESCRIZIONE:**

Zanzariera porta battente realizzabile a una, due oppure tre ante, struttura in alluminio e rete in alluminio **di serie**. Per questo modello di zanzariera è possibile applicare altri tipi di rete, PET RESISTANT anti graffio oppure in acciaio (**optional**). La porta viene realizzata con telaio su tre lati, movimentazione tramite cerniere montate su anta e telaio e chiusura mediante calamita. Nel caso di porte da due oppure tre ante verranno inseriti dei catenacci nell'anta semi fissa. Su richiesta è possibile montare una molla di richiamo per la chiusura dell'anta (**optional**).

È possibile realizzare ante con vetro in policarbonato alveolare o plexiglass.

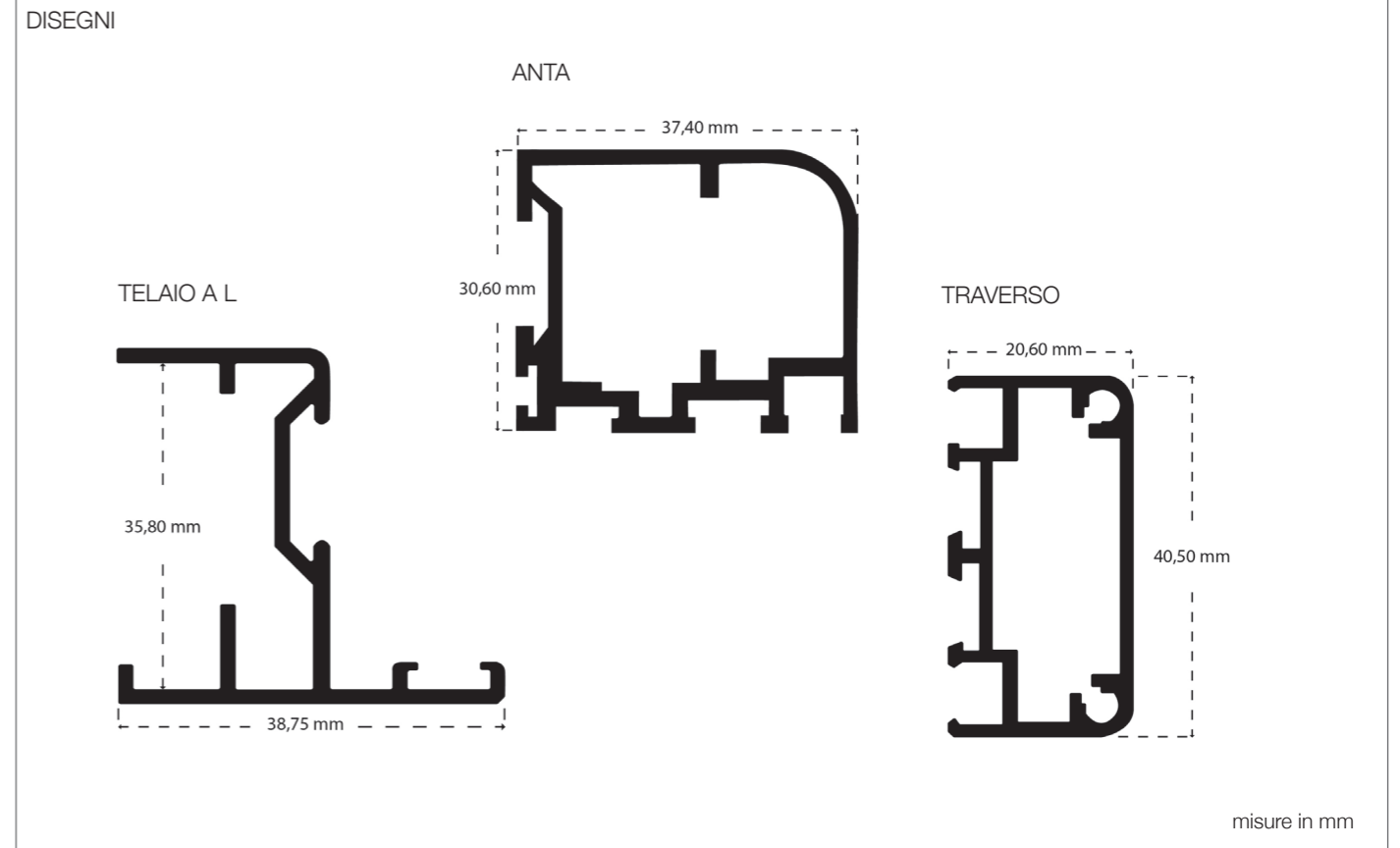

**Misure massime consigliate (mm):**

- 1 anta**      Larghezza 900 - Altezza 2500
- 2 ante**      Larghezza 1800 - Altezza 2500
- 3 ante**      Larghezza 2400 - Altezza 2500



Gattaiola Slim

**TIPO MISURE**

**Misura finita:** la zanzariera verrà realizzata con le misure esecutive dell'ordine

**Misura luce** (architettonica): la zanzariera verrà realizzata 5 mm in meno in larghezza e altezza

**OPTIONAL**

- Rete PET RESISTANT      + € 20,00 / mq
- Rete ACCIAIO AISI 316      + € 30,00 / mq
- Ante sfalzate      + 15 %
- Molla di richiamo chiusura anta      + € 35,00 / cad.
- Sopraluce apribile      + € 90,00 / cad.
- Gattaiola slim 200 x 260 mm      + € 130,00 / cad.
- Gattaiola slim 310 x 360 mm      + € 150,00 / cad.

N. B. L'inserimento delle reti e tessuti optional, dipende dalle dimensioni del pannello e della sua fattibilità di realizzazione

**COLORAZIONI STANDARD**



**COLORAZIONI FUORI CARTELLA**

RAL extra      + 30 %  
 Effetto Marezzato      + 10 %  
 Effetto Legno      preventivo su richiesta

**PREZZO**

**AMERIKA**      minimo fatturabile 1 anta 2,00 mq - 2 ante 3,00 mq - 3 ante 4,00 mq      € 200,00 / mq  
**AMERIKA CON VETRO IN POLICARBONATO / PLEXIGLASS**      preventivo su richiesta

Tutti i prezzi riportati sono da intendersi IVA esclusa e merce F/co Binasco (MI) - Le immagini riprodotte sono puramente indicative e potrebbero subire variazioni.

paFlex

ZANZARIERE



TUBOLARE 30 X 60 MM (ESCLUSO TAPPO DI FISSAGGIO)	€ 18,50 / ml
PROFILO A L 20 X 20 MM	€ 6,50 / ml
PROFILO A U 20 X 18 X 20 MM	€ 7,60 / ml
GUIDA PER AVVOLGIBILE ESTERNA	€ 8,60 / ml
GUIDA PER AVVOLGIBILE INCASSO 50 / 45	€ 11,00 / ml
RISCONTRO PER MOD. LATERALE (SENZA CALAMITA)	€ 6,50 / ml
RISCONTRO PER MOD. INCASSO 50/45 (SENZA CALAMITA)	€ 12,00 / ml
GUIDA REGOLABILE CON PROFILO A U ESTERNA	€ 14,00 / ml
GUIDA PER MOD. ANTIVENTO CON SPAZZOLINO	€ 11,00 / ml
BARRA MANIGLIA MOD. MOLLA (SENZA SPAZZOLINO)	€ 13,00 / ml
BARRA MANIGLIA MOD. LATERALE (SENZA CALAMITA)	€ 14,00 / ml
BARRA MANIGLIA MOD. LATERALE CON CATENACCI (SENZA CALAMITA)	€ 20,50 / ml
CASSONETTO ZANZARIERA AVVOLGIBILE 40 MM	€ 14,00 / ml
CASSONETTO ZANZARIERA AVVOLGIBILE 45 MM	€ 15,00 / ml
CASSONETTO ZANZARIERA AVVOLGIBILE 50 MM	€ 17,50 / ml
RULLO ZANZARIERA MOD. MOLLA / LATERALE (GREZZO)	€ 9,80 / ml
PROFILO PANNELLO FISSO	€ 8,60 / ml
ANTA ZANZARIERA MOD. SALISCENDI/SCORREVOLE	€ 11,80 / ml
TELAIO 2 VIE MOD. SALISCENDI/SCORREVOLE	€ 8,60 / ml
TELAIO 3 VIE MOD. SALISCENDI/SCORREVOLE	€ 9,80 / ml
TRAVERSO ANTA MOD. SCORREVOLE	€ 12,00 / ml
ANTA PORTA VETRO POLICARBONATO / PLEXIGLASS	€ 12,00 / ml
ANTA PORTA MOD. BATTENTE	€ 15,00 / ml
ANTA PORTA MOD. AMERIKA	€ 20,00 / ml
PORTA SPAZZOLINO PER MOD. BATTENTE C/ SPAZZOLINO	€ 9,80 / ml

CALAMITA PER MOD. LATERALE	€ 5,50 / ml
CALAMITA ADESIVA PER PANNELLI	€ 6,00 / ml
LAMIERINO ADESIVO PER PANNELLI	€ 6,00 / ml
GUARNIZIONE PER PANNELLI	€ 1,20 / ml
SPUGNETTA ADESIVA	€ 1,00 / ml
SPAZZOLINO PER BARRA MANIGLIA	€ 1,00 / ml
TONDINO PER BARRA MANIGLIA	€ 1,40 / ml
COMANDO PER MOD. CATENA	€ 28,00 / cad.
CATENELLA PER MOD. CATENA	€ 1,10 / ml
GIUNTO PER CATENELLA	€ 2,10 / cad.
FERMA CATENELLA A MURO	€ 1,70 / cad.
TAPPO DI FISSAGGIO PER TUBOLARE 30 X 60 MM	€ 1,20 / cad.
MOLLA CORTA PER ZANZARIERA AVVOLGIBILE	€ 6,50 / cad.
MOLLA MEDIA PER ZANZARIERA AVVOLGIBILE	€ 7,50 / cad.
MOLLA LUNGA PER ZANZARIERA AVVOLGIBILE	€ 9,50 / cad.
TAPPO PER RULLO ZANZARIERA AVVOLGIBILE	€ 3,50 / cad.
COPERCHIO IN NYLON PER CASSONETTO MOD. MOLLA / LATERALE	€ 3,50 / cad.
ROTOLO BIADESIVO (50 MT.)	€ 40,00 / cad.
SCIVOLO PER BARRA MANIGLIA	€ 0,60 / cad.
SCIVOLO CON ROTELLA PER BARRA MANIGLIA	€ 1,80 / cad.
ANGOLO PER PROFILO PANNELLO FISSO	€ 1,80 / cad.
ANGOLO PER PROFILO ANTA SALISCENDI / SCORREVOLE	€ 1,90 / cad.
FERMO GUIDA ZANZARIERA AVVOLGIBILE MOD. MOLLA	€ 0,60 / cad.
FERMO GUIDA ZANZARIERA AVVOLGIBILE MOD. MOLLA INCASSO 50 / 45	€ 1,70 / cad.
MECCANISMO PER MOD. ARGANO 65 SENZA ASTA	€ 110,00 / cad.
MECCANISMO PER MOD. ARGANO 110 SENZA ASTA	€ 150,00 / cad.
ASTA PER ARGANO 65 / 110 ALTEZZA STANDARD 170 CM	€ 35,00 / cad.
FERMA ASTA A MURO PER ARGANO	€ 3,60 / cad.
MANIGLIETTA	€ 5,70 / cad.
CORDINO CON CAMPANELLA	€ 1,30 / cad.
BOTTONCINI ANTIVENTO PER ZANZARIERE AVVOLGIBILI (SACCHETTO DA 100 PZ.)	€ 5,60 / cad.
ESPANSORE PER TELAIO SALISCENDI / SCORREVOLE	€ 1,80 / cad.

N. B. i prezzi al ml dei profili sono riferiti alle colorazioni standard, salvo disponibilità a magazzino  
Tutti i prezzi riportati sono da intendersi IVA esclusa e merce F/CO Binasco (MI)

Tutti i prezzi riportati sono da intendersi IVA esclusa e merce F/CO Binasco (MI)



# TAPPARELLE

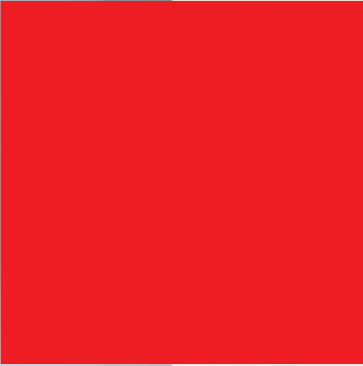
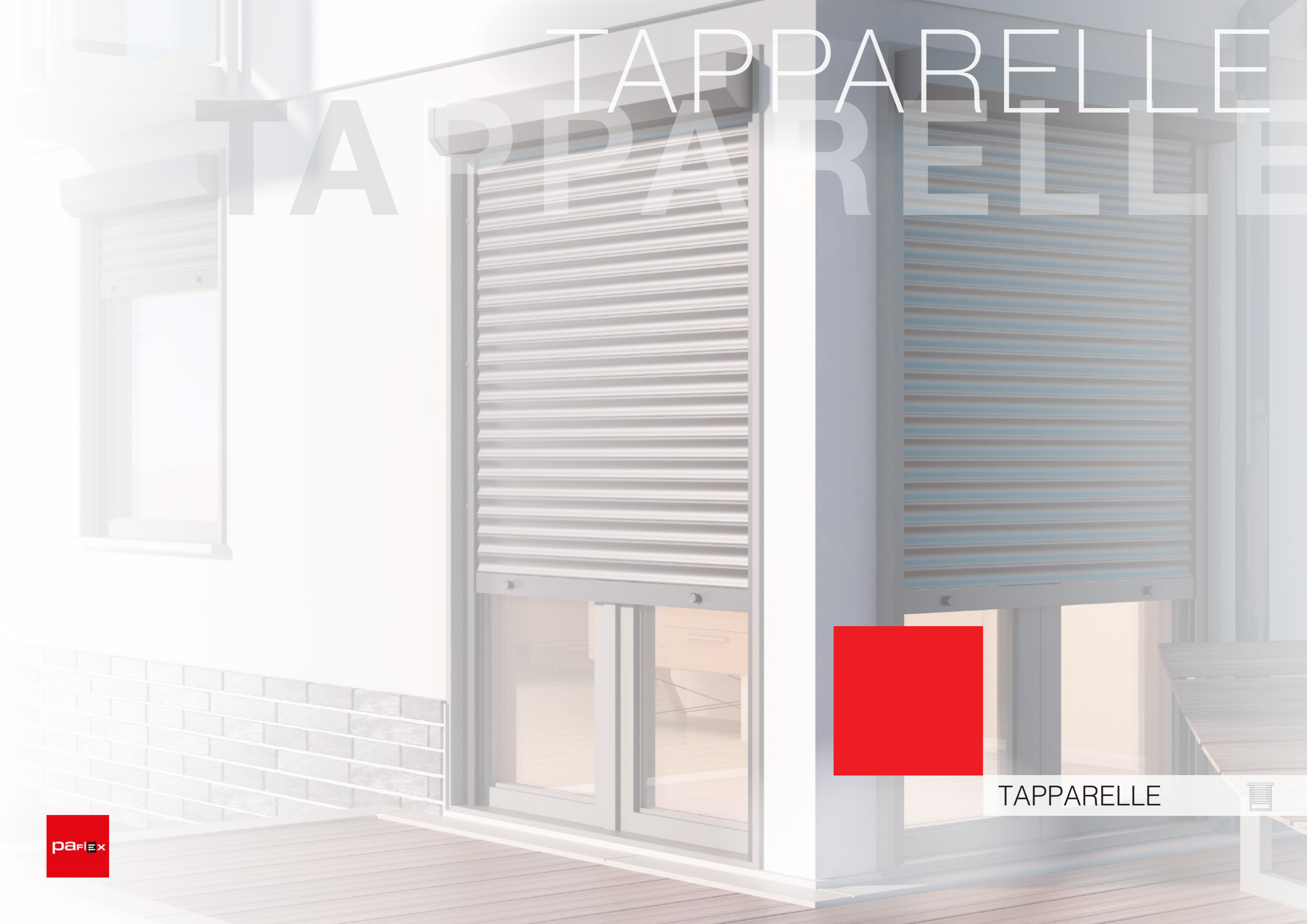

TAPPARELLE





**Avvertenza:**

L'azienda si esonera, in ogni caso, da qualsiasi responsabilità per eventuali imbarcamenti e scolorimenti delle tapparelle in quanto la normativa in vigore ci obbliga ad utilizzare una tipologia di materiale che non garantisce la stabilità del colore e del prodotto.

**DESCRIZIONE:**

Tapparella in pvc, disponibile in vari colori dalle tinte unite a quelle effetto legno. Le stecche vengono assemblate mediante gli agganci presenti sul profilo stesso. La tapparella viene fornita con la prima stecca superiore completa di cintini per l'aggancio su rullo. Su richiesta è possibile inserire catenacci di sicurezza all'interno delle stecche (**optional**).

**CARATTERISTICHE:**

Dimensioni profilo **13 x 55 mm**  
 Peso per mq **5 kg c.a.**  
 Terminale ultima stecca con **gommino**

**COLORAZIONI DISPONIBILI**

Fare riferimento alla nostra cartella colori (PVC)

**Misura finita della tapparella, come realizzarla:**

- Dalla misura luce architettonica: larghezza + 30 mm e altezza + 200 mm
- Misura luce interno guide: larghezza - 10 mm e altezza + 200 mm
- Misura luce architettonica (tapparella + sporgere): sporgere larghezza - 10 mm e altezza + 100 mm / tapparella larghezza - 15 mm e altezza + 200 mm
- Misura finita apparecchio a sporgere: tapparella larghezza - 5 mm e altezza + 100 mm

**OPTIONAL**

Terminale in alluminio estruso	+ € 29,00 / ml
Catenacci intermedi inseriti nella stecca	+ € 21,00 / cp
Catenacci per terminale in alluminio estruso	+ € 12,00 / cp.

**PREZZO MINIMO FATTURABILE 1,70**

<b>PVC 5</b>	€ 50,00 / mq
<b>RINFORZO IN FERRO ZINCATO A "H" 1:3</b>	€ 8,00 / mq
<b>Stecca PVC 5 (senza rinforzo)</b>	€ 8,00 / ml

N.B. Per avvolgibili di colore scuro o di larghezza superiore a 1200 mm, si consiglia di utilizzare i rinforzi in ferro zincato. Se non specificato nell'ordine, il rinforzo verrà sempre inserito.

**DIAMETRO DI AVVOLGIMENTO (RULLO Ø 60 MM, MISURE INDICATIVE)**

Altezza telo	Diametro
1200	165
1400	175
1600	185
1800	190
2000	200
2200	210
2400	220
2600	230

Tutti i prezzi riportati sono da intendersi IVA esclusa e merce F/co Binasco (MI) - Le immagini riprodotte sono puramente indicative e potrebbero subire variazioni.



**Avvertenza:**

L'azienda si esonera, in ogni caso, da qualsiasi responsabilità per eventuali imbarcamenti e scolorimenti delle tapparelle in quanto la normativa in vigore ci obbliga ad utilizzare una tipologia di materiale che non garantisce la stabilità del colore e del prodotto.

**DESCRIZIONE:**

Tapparella in pvc **antigrandine**, disponibile in vari colori dalle tinte unite a quelle effetto legno. Le stecche vengono assemblate mediante gli agganci presenti sul profilo stesso. La tapparella viene fornita con la prima stecca superiore completa di cintini per l'aggancio su rullo. Su richiesta è possibile inserire catenacci di sicurezza all'interno delle stecche (**optional**).

**CARATTERISTICHE:**

Dimensioni profilo **13 x 55 mm**  
 Peso per mq **6 kg c.a.**  
 Terminale ultima stecca con **gommino**

**COLORAZIONI DISPONIBILI**

Fare riferimento alla nostra cartella colori (PVC)

**Misura finita della tapparella, come realizzarla:**

- Dalla misura luce architettonica: larghezza + 30 mm e altezza + 200 mm
- Misura luce interno guide: larghezza - 10 mm e altezza + 200 mm
- Misura luce architettonica (tapparella + sporgere): sporgere larghezza - 10 mm e altezza + 100 mm / tapparella larghezza - 15 mm e altezza + 200 mm
- Misura finita apparecchio a sporgere: tapparella larghezza - 5 mm e altezza + 100 mm

**OPTIONAL**

Terminale in alluminio estruso	+ € 29,00 / ml
Catenacci intermedi inseriti nella stecca	+ € 21,00 / cp.
Catenacci per terminale in alluminio estruso	+ € 12,00 / cp.

**PREZZO MINIMO FATTURABILE 1,70**

<b>PVC 6</b>	€ 60,00 / mq
<b>Rinforzo in ferro zincato a "H" 1 : 3</b>	€ 8,00 / mq
<b>Stecca PVC 6 (senza rinforzo)</b>	€ 9,00 / ml

N.B. Per avvolgibili di colore scuro o di larghezza superiore a 1200 mm, si consiglia di utilizzare i rinforzi in ferro zincato. Se non specificato nell'ordine, il rinforzo verrà sempre inserito.

**DIAMETRO DI AVVOLGIMENTO (RULLO Ø 60 MM, MISURE INDICATIVE)**

Altezza telo	Diametro
1200	155
1400	165
1600	172
1800	180
2000	192
2200	200
2400	210
2600	230

Tutti i prezzi riportati sono da intendersi IVA esclusa e merce F/co Binasco (MI) - Le immagini riprodotte sono puramente indicative e potrebbero subire variazioni.





**Avvertenza:**  
L'azienda si esonera, in ogni caso, da qualsiasi responsabilità per eventuali imbarcamenti e scolorimenti delle tapparelle in quanto la normativa in vigore ci obbliga ad utilizzare una tipologia di materiale che non garantisce la stabilità del colore e del prodotto.

### DESCRIZIONE:

Tapparella in pvc **con rinforzo in fibra di vetro**, disponibile in vari colori dalle tinte unite a quelle effetto legno. Le stecche vengono assemblate mediante gli agganci presenti sul profilo stesso. La tapparella viene fornita con la prima stecca superiore completa di cintini per l'aggancio su rullo. Su questo tipo di tapparella è possibile inserire i catenacci di sicurezza solamente all'interno del terminale in alluminio estruso (**optional**).

### CARATTERISTICHE:

Dimensioni profilo **13 x 55 mm**  
Peso per mq **5 kg c.a.**  
Terminale ultima stecca con **gommino**

### COLORAZIONI DISPONIBILI

Fare riferimento alla nostra cartella colori (PVC)



### Misura finita della tapparella, come realizzarla:

- Dalla misura luce architettonica: larghezza + 30 mm e altezza + 200 mm
- Misura luce interno guide: larghezza - 10 mm e altezza + 200 mm
- Misura luce architettonica (tapparella + sporgere): sporgere larghezza - 10 mm e altezza + 100 mm / tapparella larghezza - 15 mm e altezza + 200 mm
- Misura finita apparecchio a sporgere: tapparella larghezza - 5 mm e altezza + 100 mm

### OPTIONAL

Terminale in alluminio estruso + € 29,00 / ml  
Catenacci per terminale in alluminio estruso + € 12,00 / cp.

### PREZZO MINIMO FATTURABILE 1,70

**PVC + FIBRA** € 52,00 / mq

### DIAMETRO DI AVVOLGIMENTO (RULLO Ø 60 MM, MISURE INDICATIVE)

Altezza telo	Diametro
1200	165
1400	170
1600	180
1800	190
2000	200
2200	215
2400	220
2600	235

Tutti i prezzi riportati sono da intendersi IVA esclusa e merce F/co Binasco (MI) - Le immagini riprodotte sono puramente indicative e potrebbero subire variazioni.



**Avvertenza:**  
L'azienda si esonera, in ogni caso, da qualsiasi responsabilità per eventuali imbarcamenti e scolorimenti delle tapparelle in quanto la normativa in vigore ci obbliga ad utilizzare una tipologia di materiale che non garantisce la stabilità del colore e del prodotto.

### DESCRIZIONE:

Tapparella in pvc **mini**, disponibile in vari colori dalle tinte unite a quelle effetto legno. Le stecche vengono assemblate mediante gli agganci presenti sul profilo stesso. La tapparella viene fornita con la prima stecca superiore completa di cintini per l'aggancio su rullo. Su questo tipo di tapparella è possibile inserire i catenacci di sicurezza solamente all'interno del terminale in alluminio estruso (**optional**).

### CARATTERISTICHE:

Dimensioni profilo **9 x 38 mm**  
Peso per mq **3,3 kg c.a.**  
Terminale ultima stecca con **gommino**

### COLORAZIONI DISPONIBILI

Fare riferimento alla nostra cartella colori (PVC)



### Misura finita della tapparella, come realizzarla:

- Dalla misura luce architettonica: larghezza + 30 mm e altezza + 200 mm
- Misura luce interno guide: larghezza - 10 mm e altezza + 200 mm

### OPTIONAL

Terminale in alluminio estruso + € 29,00 / ml  
Catenacci per terminale in alluminio estruso + € 12,00 / cp.

### PREZZO MINIMO FATTURABILE 1,70

**PVC MINI** € 45,00 / mq

### DIAMETRO DI AVVOLGIMENTO (RULLO Ø 60 MM, MISURE INDICATIVE)

Altezza telo	Diametro
1200	120
1400	130
1600	135
1800	140
2000	150
2200	155
2400	160
2600	165

Tutti i prezzi riportati sono da intendersi IVA esclusa e merce F/co Binasco (MI) - Le immagini riprodotte sono puramente indicative e potrebbero subire variazioni.





### DESCRIZIONE:

Tapparella in alluminio coibentato con poliuretano espanso, disponibile in vari colori dalle tinte unite a quelle effetto legno e tinta raffaello. Le stecche vengono assemblate mediante tappi laterali. La tapparella viene fornita con la prima stecca superiore con agganci per il rullo e ultima stecca con guarnizione di battuta. Su richiesta è possibile inserire catenacci di sicurezza all'interno delle stecche (**optional**).

### CARATTERISTICHE:

Dimensioni profilo **12 x 55 mm**  
 Peso per mq **3,2 kg c.a.**  
 Terminale ultima stecca con **gommino**  
 Blocco stecche con **tappo laterale spillato**

### COLORAZIONI DISPONIBILI

Fare riferimento alla nostra cartella colori (ALLUMINIO)



### Misura finita della tapparella, come realizzarla:

- Dalla misura luce architettonica: larghezza + 30 mm e altezza + 200 mm
- Misura luce interno guide: larghezza - 10 mm e altezza + 200 mm
- Misura luce architettonica (tapparella + sporgere): sporgere larghezza - 10 mm e altezza + 100 mm / tapparella larghezza - 15 mm e altezza + 200 mm
- Misura finita apparecchio a sporgere: tapparella larghezza - 5 mm e altezza + 100 mm

#### OPTIONAL

Blocco stecca con chiodo	+ 15 %
Terminale in alluminio estruso	+ € 29,00 / ml
Catenacci intermedi inseriti nella stecca	+ € 21,00 / cp.
Catenacci per terminale in alluminio estruso	+ € 12,00 / cp.

#### PREZZO MINIMO FATTURABILE 1,70

<b>ALLUMINIO</b>	tinta unita	€ 76,00 / mq
<b>ALLUMINIO</b>	tinta legno	€ 79,00 / mq
<b>ALLUMINIO</b>	tinta raffaello	€ 81,00 / mq
<b>Stecca ALLUMINIO</b>		€ 10,00 / ml

#### DIAMETRO DI AVVOLGIMENTO (RULLO Ø 60 MM, MISURE INDICATIVE)

Altezza telo	Diametro
1200	150
1400	160
1600	170
1800	175
2000	185
2200	190
2400	190
2600	200

Tutti i prezzi riportati sono da intendersi IVA esclusa e merce F/co Binasco (MI) - Le immagini riprodotte sono puramente indicative e potrebbero subire variazioni.



### DESCRIZIONE:

Tapparella in alluminio coibentato **alta densità** con **poliuretano espanso rigido**, disponibile in vari colori dalle tinte unite a quelle effetto legno e tinta raffaello. Le stecche vengono assemblate mediante tappi laterali avvitati. La tapparella viene fornita con la prima stecca superiore con agganci per il rullo e ultima stecca con guarnizione di battuta. Su richiesta è possibile inserire catenacci di sicurezza all'interno delle stecche (**optional**).

### CARATTERISTICHE:

Dimensioni profilo **12 x 55 mm**  
 Peso per mq **5 kg c.a.**  
 Terminale ultima stecca con **gommino**  
 Blocco stecche con **tappo laterale avvitato**

### COLORAZIONI DISPONIBILI

Fare riferimento alla nostra cartella colori (ALLUMINIO)



### Misura finita della tapparella, come realizzarla:

- Dalla misura luce architettonica: larghezza + 30 mm e altezza + 200 mm
- Misura luce interno guide: larghezza - 10 mm e altezza + 200 mm
- Misura luce architettonica (tapparella + sporgere): sporgere larghezza - 10 mm e altezza + 100 mm / tapparella larghezza - 15 mm e altezza + 200 mm
- Misura finita apparecchio a sporgere: tapparella larghezza - 5 mm e altezza + 100 mm

#### OPTIONAL

Terminale in alluminio estruso	+ € 29,00 / ml
Catenacci intermedi inseriti nella stecca	+ € 21,00 / cp.
Catenacci per terminale in alluminio estruso	+ € 12,00 / cp.

#### PREZZO MINIMO FATTURABILE 1,70

<b>ALLUMINIO ALTA DEN.</b>	tinta unita	€ 90,00 / mq
<b>ALLUMINIO ALTA DEN.</b>	tinta legno	€ 92,00 / mq
<b>ALLUMINIO ALTA DEN.</b>	tinta raffaello	€ 93,00 / mq

<b>Stecca ALLUMINIO ALTA DEN.</b>	€ 12,00 / ml
-----------------------------------	--------------

#### DIAMETRO DI AVVOLGIMENTO (RULLO Ø 60 MM, MISURE INDICATIVE)

Altezza telo	Diametro
1200	150
1400	160
1600	170
1800	175
2000	185
2200	190
2400	190
2600	200

Tutti i prezzi riportati sono da intendersi IVA esclusa e merce F/co Binasco (MI) - Le immagini riprodotte sono puramente indicative e potrebbero subire variazioni.



### DESCRIZIONE:

Tapparella in alluminio coibentato "mini" con poliuretano espanso, disponibile in vari colori dalle tinte unite a quelle effetto legno e tinta raffaello. Le stecche vengono assemblate mediante tappi laterali. La tapparella viene fornita con la prima stecca superiore con agganci per il rullo e ultima stecca con guarnizione di battuta. Su richiesta è possibile inserire catenacci di sicurezza solo all'interno del terminale in alluminio estruso (**optional**).

### CARATTERISTICHE:

Dimensioni profilo **9 x 45 mm**

Peso per mq **2,8 kg c.a.**

Terminale ultima stecca **con gommino**

Blocco stecche con **tappo laterale spillato**

### COLORAZIONI DISPONIBILI

Fare riferimento alla nostra cartella colori (ALLUMINIO)

### Misura finita della tapparella, come realizzarla:

Dalla misura luce architettonica: larghezza + 30 mm e altezza + 200 mm

Misura luce interno guide: larghezza - 10 mm e altezza + 200 mm

### OPTIONAL

Terminale in alluminio estruso	+ € 29,00 / ml
Catenacci per terminale in alluminio estruso	+ € 12,00 / cp.

### PREZZO MINIMO FATTURABILE 1,70

ALLUMINIO MINI	tinta unita	€ 72,00 / mq
ALLUMINIO MINI	tinta legno	€ 74,00 / mq
ALLUMINIO MINI	tinta raffaello	€ 75,00 / mq
Stecca ALLUMINIO MINI		€ 11,00 / ml

### DIAMETRO DI AVVOLGIMENTO (RULLO Ø 60 MM, MISURE INDICATIVE)

Altezza telo	Diametro
1200	120
1400	130
1600	145
1800	155
2000	165
2200	165
2400	170
2600	175

Tutti i prezzi riportati sono da intendersi IVA esclusa e merce F/co Binasco (MI) - Le immagini riprodotte sono puramente indicative e potrebbero subire variazioni.



### DESCRIZIONE:

Tapparella in acciaio coibentato con poliuretano espanso, disponibile in vari colori dalle tinte unite a quelle effetto legno e tinta raffaello. Le stecche vengono assemblate mediante tappi laterali. La tapparella viene fornita con la prima stecca superiore con agganci per il rullo e ultima stecca con guarnizione di battuta. Su richiesta è possibile inserire catenacci di sicurezza all'interno delle stecche (**optional**).

### CARATTERISTICHE:

Dimensioni profilo **12 x 55 mm**

Peso per mq **10 kg c.a.**

Terminale ultima stecca con **gommino**

Blocco stecche con **tappo laterale spillato**

### COLORAZIONI DISPONIBILI

Fare riferimento alla nostra cartella colori (ACCIAIO)

### Misura finita della tapparella, come realizzarla:

Dalla misura luce architettonica: larghezza + 30 mm e altezza + 200 mm

Misura luce interno guide: larghezza - 10 mm e altezza + 200 mm

Misura luce architettonica (tapparella + sporgere): sporgere larghezza - 10 mm e altezza + 100 mm / tapparella larghezza - 15 mm e altezza + 200 mm

Misura finita apparecchio a sporgere: tapparella larghezza - 5 mm e altezza + 100 mm

### OPTIONAL

Blocco stecca con chiodo	+ 15 %
Terminale in alluminio estruso	+ € 29,00 / ml
Catenacci intermedi inseriti nella stecca	+ € 21,00 / cp.
Catenacci per terminale in alluminio estruso	+ € 12,00 / cp.

### PREZZO MINIMO FATTURABILE 1,70

ACCIAIO	tinta unita	€ 115,00 / mq
ACCIAIO	tinta legno	€ 126,00 / mq
ACCIAIO	tinta raffaello	€ 127,00 / mq
Stecca ACCIAIO		€ 12,00 / ml

### DIAMETRO DI AVVOLGIMENTO (RULLO Ø 60 MM, MISURE INDICATIVE)

Altezza telo	Diametro
1200	150
1400	160
1600	170
1800	180
2000	185
2200	195
2400	200
2600	210

Tutti i prezzi riportati sono da intendersi IVA esclusa e merce F/co Binasco (MI) - Le immagini riprodotte sono puramente indicative e potrebbero subire variazioni.



### DESCRIZIONE:

Tapparella in acciaio coibentato "mini" con poliuretano espanso, disponibile in vari colori dalle tinte unite a quelle effetto legno e tinta raffaello. Le stecche vengono assemblate mediante tappi laterali. La tapparella viene fornita con la prima stecca superiore con agganci per il rullo e ultima stecca con guarnizione di battuta. Su richiesta è possibile inserire catenacci di sicurezza solo all'interno del terminale in alluminio estruso (optional).

### CARATTERISTICHE:

Dimensioni profilo **9 x 42 mm**

Peso per mq **10 kg c.a.**

Terminale ultima stecca **con gommino**

Blocco stecche con **tappo laterale spillato**

### COLORAZIONI DISPONIBILI

Fare riferimento alla nostra cartella colori (ACCIAIO)

### Misura finita della tapparella, come realizzarla:

Dalla misura luce architettonica: larghezza + 30 mm e altezza + 200 mm

Misura luce interno guide: larghezza - 10 mm e altezza + 200 mm

### OPTIONAL

Terminale in alluminio estruso	+ € 29,00 / ml
Catenacci per terminale in alluminio estruso	+ € 12,00 / cp

### PREZZO MINIMO FATTURABILE 1,70

ACCIAIO MINI	tinta unita	€ 130,00 / mq
ACCIAIO MINI	tinta legno	€ 136,00 / mq
ACCIAIO MINI	tinta raffaello	€ 142,00 / mq
Stecca ACCIAIO MINI		€ 11,00 / ml

### DIAMETRO DI AVVOLGIMENTO (RULLO Ø 60 MM, MISURE INDICATIVE)

Altezza telo	Diametro
1200	125
1400	130
1600	140
1800	150
2000	160
2200	165
2400	170
2600	175



### AVVOLGITORE INTERNO



<b>AV.114.04</b>	Avvolgitore interno interasse 11,4 cm per mt. 4 corda	€ 18,80 CAD.
<b>AV.125.04</b>	Avvolgitore interno interasse 12,5 cm per mt. 4 corda	€ 9,50 CAD.
<b>AV.145.06</b>	Avvolgitore interno interasse 14,5 cm per mt. 6 corda	€ 9,70 CAD.
<b>AV.165.06</b>	Avvolgitore interno interasse 16,5 cm per mt. 6 corda	€ 12,50 CAD.
<b>AV.165.08</b>	Avvolgitore interno interasse 16,5 cm per mt. 8 corda	€ 14,50 CAD.
<b>AV.165.12</b>	Avvolgitore interno interasse 16,5 cm per mt. 12 corda	€ 18,80 CAD.
<b>AV.185.06</b>	Avvolgitore interno interasse 18,5 cm per mt. 6 corda	€ 15,00 CAD.
<b>AV.185.08</b>	Avvolgitore interno interasse 18,5 cm per mt. 8 corda	€ 17,50 CAD.
<b>AV.185.12</b>	Avvolgitore interno interasse 18,5 cm per mt. 12 corda	€ 21,00 CAD.
<b>AV.207.08</b>	Avvolgitore interno interasse 20,7 cm per mt. 8 corda	€ 16,00 CAD.
<b>AV.207.12</b>	Avvolgitore interno interasse 20,7 cm per mt. 12 corda	€ 24,50 CAD.

### PLACCA PER AVVOLGITORE



<b>PC.114.IX</b>	Placca inox per avvolgitore interno interasse 11,4 cm	€ 2,75 CAD.
<b>PC.125.IX</b>	Placca inox per avvolgitore interno interasse 11,4 cm	€ 2,20 CAD.
<b>PC.145.IX</b>	Placca inox per avvolgitore interno interasse 14,5 cm	€ 2,30 CAD.
<b>PC.165.IX</b>	Placca inox per avvolgitore interno interasse 16,5 cm	€ 2,50 CAD.
<b>PC.185.IX</b>	Placca inox per avvolgitore interno interasse 18,5 cm	€ 2,90 CAD.
<b>PC.207.IX</b>	Placca inox per avvolgitore interno interasse 20,7 cm	€ 3,80 CAD.

### AVVOLGITORE SEMI-INCASSO 19,6 + PLACCA



<b>AS.196.10</b>	Avvolgitore semi-incasso interasse 19,6 cm per mt. 10 corda	€ 62,50 CAD.
<b>PS.196.CR</b>	Placca cromata per avvolgitore semi-incasso interasse 19,6 cm	€ 12,50 CAD.

### AVVOLGITORE SEMI-INCASSO 15



<b>AS.150.06</b>	Avvolgitore semi-incasso interasse 15 cm per mt. 6 corda	€ 12,50 CAD.
<b>AS.150.08</b>	Avvolgitore semi-incasso interasse 15 cm per mt. 8 corda	€ 16,30 CAD.
<b>PC.150.AR</b>	Placca alluminio colore argento per avvolgitore semi-incasso interasse 15 cm	€ 11,00 CAD.

### AVVOLGITORE A BANDIERA COPERTO



<b>AR.197.06</b>	Avvolgitore a bandiera con copertura colore bianco interasse 19,7 cm completo di cintino mt. 6	€ 20,50 CAD.
------------------	--	--------------



## TAPPARELLE



## AVVOLGITORE A BANDIERA



AB.000.08

Avvolgitore a bandiera cromato per mt. 8 corda

€ 50,80 CAD.

## AVVOLGITORE CON PULEGGIA



AC.20.06.DX

Avvolgitore a cassonetto con puleggia ø 20 cm, avvolgimento a DX, per mt. 6 corda

€ 19,50 CAD.

AC.20.06.SX

Avvolgitore a cassonetto con puleggia ø 20 cm, avvolgimento a SX, per mt. 6 corda

€ 19,50 CAD.

## CASSETTA PER AVVOLGITORE



CS.165.06

Cassetta pvc per avvolgitore interno interasse 16,5 cm per mt. 6 corda

€ 2,50 CAD.

CS.185.08

Cassetta pvc per avvolgitore interno interasse 18,5 cm per mt. 8 corda

€ 4,50 CAD.

## GUIDACINGHIA IN NYLON 1 FERRITOIA



GC.1FR.VB

Guidacinghia in nylon colore bianco a 1 feritoia verticale

€ 1,80 CAD.

GC.1FR.VN

Guidacinghia in nylon colore nero a 1 feritoia verticale

€ 1,80 CAD.

GC.1FR.OB

Guidacinghia in nylon colore bianco a 1 feritoia orizzontale

€ 1,80 CAD.

GC.1FR.ON

Guidacinghia in nylon colore nero a 1 feritoia orizzontale

€ 1,80 CAD.

## GUIDACINGHIA IN NYLON 2 FERRITOIE



GC.2FR.VB

Guidacinghia in nylon colore bianco a 2 feritoie verticali

€ 3,50 CAD.

GC.2FR.VN

Guidacinghia in nylon colore nero a 2 feritoie verticali

€ 3,50 CAD.

GC.2FR.OB

Guidacinghia in nylon colore bianco a 2 feritoie orizzontali

€ 3,50 CAD.

GC.2FR.ON

Guidacinghia in nylon colore nero a 2 feritoie orizzontali

€ 3,50 CAD.

## FERMACINGHIA



FGC.AC

Fermacinghia in acciaio zincato, da abbinare al guidacinghia a 2 feritoie

€ 6,00 CAD.

## GUIDACINGHIA CON RULLI IN PVC



GC.RP.VR

Guidacinghia in acciaio zincato con rulli in pvc verticale

€ 2,00 CAD.

GC.RP.OR

Guidacinghia in acciaio zincato con rulli in pvc orizzontale

€ 2,00 CAD.

## GUIDACINGHIA CON RULLI IN FERRO



GC.RE.VR

Guidacinghia in acciaio zincato con rulli in ferro verticale

€ 3,00 CAD.

GC.RE.OR

Guidacinghia in acciaio zincato con rulli in ferro orizzontale

€ 3,00 CAD.

## GUIDACINGHIA GIREVOLE



GC.360.PB

Guidacinghia in nylon girevole 360° con spazzolino colore bianco

€ 3,00 CAD.

GC.360.PN

Guidacinghia in nylon girevole 360° con spazzolino colore nero

€ 3,00 CAD.

## TAPPO COPRI FORO



GC.00.PB

Tappo copri foro guidacinghia cassonetto colore bianco

€ 1,90 CAD.

GC.00.PN

Tappo copri foro guidacinghia cassonetto colore nero

€ 1,90 CAD.

## CALOTTA ESTERNA



CL.40.60

Calotta esterna con perno tondo lunghezza 4 cm

€ 6,30 CAD.

CL.100.60

Calotta esterna con perno tondo lunghezza 10 cm

€ 12,50 CAD.





## CALOTTA TELESCOPISCA

**CLR.200.60**

Calotta interna regolabile con perno tondo lunghezza 20 cm per rullo ottagonale d. 60 mm

€ 15,00 CAD.

**CLR.200.70**

Calotta interna regolabile con perno tondo lunghezza 20 cm per rullo ottagonale d. 70 mm

€ 21,00 CAD.

## PULEGGIA

**PL.18.60**

Puleggia d. 18 cm spessore 7/10 per rullo d. 60 mm

€ 6,30 CAD.

**PL.20.60**

Puleggia d. 20 cm spessore 7/10 per rullo d. 60 mm

€ 9,20 CAD.

**PL.22.60**

Puleggia d. 22 cm spessore 7/10 per rullo d. 60 mm

€ 10,30 CAD.

**PL.24.60**

Puleggia d. 24 cm spessore 7/10 per rullo d. 60 mm

€ 12,30 CAD.

## PULEGGIA TELESCOPICA

**PL.RG.22**

Puleggia con perno regolabile d. 22 cm spessore 7/10 per rullo d. 60 mm

€ 50,00 CAD.

## PULEGGIA PER RULLO IN LEGNO

**PL.RL.22**

Puleggia d. 22 cm spessore 7/10 per rullo in legno d. 60 mm completa di forcella con perno tondo

€ 17,50 CAD.

## PULEGGIA PASSANTE

**PLP.22.60**

Puleggia d. 22 cm con foro passante per rullo d. 60 mm

€ 14,30 CAD.

## FLANGIA DI CONTENIMENTO

**PFL.22.60**

Flangia di contenimento in pvc d. 22 cm per rullo d. 60 mm

€ 7,00 CAD.

## PULEGGIA RIDUTTORE

**PL.RID.21**

Puleggia riduttore app. 1:2,5 d. 21 cm per rullo d. 60 mm

€ 58,80 CAD.

**PL.RID.24**

Puleggia riduttore app. 1:2,5 d. 24 cm per rullo d. 60 mm

€ 62,50 CAD.

**PL.RID.24.70**

Puleggia riduttore app. 1:2,5 d. 24 cm per rullo d. 70 mm

€ 97,30 CAD.

## CUSCINETTO A SFERE

**CU.42**

Cuscinetto a sfere d. 42 mm per perno tondo d. 12 mm

€ 1,50 CAD.

## CUSCINETTO REGOLABILE

**CU.42.RG**

Cuscinetto a sfere d. 42 mm per perno tondo d. 12 mm con supporto regolabile

€ 6,30 CAD.

## CUSCINETTO REGOLABILE

**CU.FR**

Cuscinetto a sfere con gambo forato per perno tondo d. 12 mm

€ 6,00 CAD.



## CUSCINETTO CON ZANCA

**CU.ZP**

Cuscinetto a sfere con zanca per perno tondo d. 12 mm

€ 4,00 CAD.

## CUSCINETTO SENZA ZANCA

**CU.SZ**

Cuscinetto a sfere senza zanca per perno tondo d. 12 mm

€ 2,20 CAD.

## CUSCINETTO CON ZANCA PER RIDUTTORE

**CU.RID.ZP**

Cuscinetto a sfere con zanca per riduttore con perno tondo d. 12 mm

€ 6,30 CAD.

## CUSCINETTO SENZA ZANCA PER RIDUTTORE

**CU.RID.SZ**

Cuscinetto a sfere senza zanca per riduttore con perno tondo d. 12 mm

€ 5,00 CAD.

## CUSCINETTO DA AVVITARE

**CU.SQ**

Cuscinetto a sfere quadro con supporto da avvitare per perno tondo d. 12 mm

€ 5,50 CAD.

## ZANCA

**ZP.SCU**

Zanca a murare senza cuscinetto

€ 2,00 CAD.

## PISTRA 10 X 10

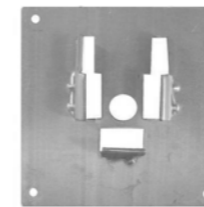
**PCU.100**

Piastra 10 x 10 cm per cuscinetto a sfere d. 42 mm

€ 2,20 CAD.

## PIASTRA 17 X 8,4

**PCU.170**

Piastra 17 x 8,4 cm per cuscinetto a sfere d. 42 mm

€ 3,40 CAD.

## STAFFA A "L"

**ST.90.CU**Staffa a "L" per telaio completa di bandiera con cuscinetto a sfere  
Staffa a "L" per telaio completa di bandiera con foro quadro 10 mm per motore

€ 13,00 CAD.

**ST.90.FM**

€ 18,00 CAD.

## SICURBLOCK NYLON

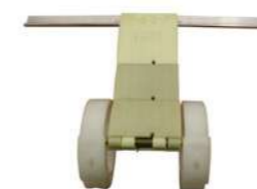
**AA.SP**

Sicurblock in nylon per rullo d. 60 mm

€ 37,50 CAD.

## TAPPARELLE



## TAPPO PARACOLPI



TP.40.V

Tappo paracolpi in nylon completo di vite

€ 2,50 CAD.

## GANCIO CINGHIA



GG.2.FZ

Gancio a due cave per cinghia tapparella su rullo

€ 1,00 CAD.

## MOLLA ATTACCO TAPPARELLA

GG.190  
GG.170Molla attacco tapparella su rullo per stecca 13 mm  
Molla attacco tapparella su rullo per stecca 9 mm€ 3,00 CAD.  
€ 2,00 CAD.

## RULLO DI RINVIO



SPR.30

Rullo di rinvio tapparella d. 30 mm

€ 3,20 CAD.

## CHIUSURA TAPPARELLA



GS.000.FZ

Coppia chiusura interasse fori 90 mm

€ 4,40 CAD.

## CINTINO

CT.G  
CT.B  
CTS.GCintino colore grigio rotolo 50 mt.  
Cintino bicolore grigio/beige rotolo 50 mt.  
Cintino sottile colore grigio rotolo 50 mt.€ 37,50 CAD.  
€ 45,00 CAD.  
€ 50,00 CAD.

## RULLO IN FERRO ZINCATO

RL.120.60  
RL.140.60  
RL.160.60  
RL.180.60  
RL.200.60  
RL.250.60  
RL.300.60  
RL.600.60  
RL.000.70Rullo ottagonale spessore 8/10 d. 60 mm H 120 cm  
Rullo ottagonale spessore 8/10 d. 60 mm H 140 cm  
Rullo ottagonale spessore 8/10 d. 60 mm H 160 cm  
Rullo ottagonale spessore 8/10 d. 60 mm H 180 cm  
Rullo ottagonale spessore 8/10 d. 60 mm H 200 cm  
Rullo ottagonale spessore 8/10 d. 60 mm H 250 cm  
Rullo ottagonale spessore 8/10 d. 60 mm H 300 cm  
Rullo ottagonale spessore 8/10 d. 60 mm H 600 cm  
Rullo ottagonale spessore 12/10 d. 70 mm tagliato a misura (barra 6 mt.)€ 13,50 CAD.  
€ 15,50 CAD.  
€ 17,50 CAD.  
€ 19,80 CAD.  
€ 21,90 CAD.  
€ 27,30 CAD.  
€ 32,80 CAD.  
€ 65,00 CAD.  
€ 21,50 ML

## GUIDA IN FERRO ZINCATO

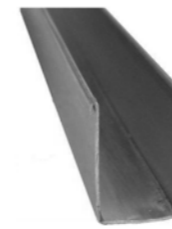
G.160.22.19  
G.180.22.19  
G.200.22.19  
G.260.22.19  
G.300.22.19  
G.600.22.19Guida in ferro zincato con fori e spacco spessore 7/10 altezza 160 cm  
Guida in ferro zincato con fori e spacco spessore 7/10 altezza 180 cm  
Guida in ferro zincato con fori e spacco spessore 7/10 altezza 200 cm  
Guida in ferro zincato con fori e spacco spessore 7/10 altezza 260 cm  
Guida in ferro zincato con fori e spacco spessore 7/10 altezza 300 cm  
Guida in ferro zincato spessore 7/10 altezza 600 cm€ 5,70 CAD.  
€ 6,30 CAD.  
€ 6,90 CAD.  
€ 8,90 CAD.  
€ 10,30 CAD.  
€ 20,00 CAD.

## GUIDA IN ALLUMINIO 21 X 26 X 30



G.21.26.AL

Guida in alluminio 21 x 26 x 30 mm con spacco e spazzolino

€ 14,50 ML

Colori disponibili: argento ossidato, bronzo ossidato, bianco ral 9010 e nero verniciato

## GUIDA IN ALLUMINIO 26 X 29



G.26.29.AL

Guida in alluminio 26 x 29 mm con spacco e spazzolino

€ 14,50 ML

Colori disponibili: argento ossidato, bronzo ossidato, bianco ral 9010 e nero verniciato

## GUIDA IN ALLUMINIO 17 X 24 X 29



G.17.24.AL

Guida in alluminio 17 x 24 x 29 mm con spacco e spazzolino

€ 13,50 ML

Colori disponibili: argento ossidato, bronzo ossidato, bianco ral 9010 e nero verniciato

paFlex

## TAPPARELLE



## LISTELLO IN LEGNO

**LSL.180**

Listello in legno copri guida 18 x 20 mm altezza 180 cm

€ 10,00 CAD.

## SPORGERE IN FERRO LATERALE

**SPR.FZ.LT**

Telaio a sporgere in ferro zincato comando laterale

€ 87,50 CAD.

## SPORGERE IN FERRO CENTRALE

**SPR.FZ.CR**

Telaio a sporgere in ferro zincato comando centrale

€ 175,00 CAD.

## SPORGERE IN ALLUMINIO LATERALE

**SPR.AL.LT**

Telaio a sporgere in alluminio comando laterale

€ 175,00 CAD.

Colori disponibili: argento ossidato, bronzo ossidato, bianco ral 9010, avorio ral 1013, grigio ral 7001, marrone ral 8017, verde ral 6005 e nero verniciato

## SPORGERE IN ALLUMINIO CENTRALE

**SPR.AL.CR**

Telaio a sporgere in alluminio comando centrale

€ 250,00 CAD

Colori disponibili: argento ossidato, bronzo ossidato, bianco ral 9010, avorio ral 1013, grigio ral 7001, marrone ral 8017, verde ral 6005 e nero verniciato

## ARGANELLO

**ARG.60.ZM**  
**AST.170**Arganello in zama portata 60 kg completo di asta e accessori  
Asta per arganello lunghezza 170 cm colore grigio€ 165,00 CAD.  
€ 56,30 CAD.



# VENEZIANE VENEZIANE



VENEZIANE



**DESCRIZIONE:**

Veneziana con lamella di spessore da 15 mm. Funzionamento salita/discesa a corde, orientamento ad asta, guide laterali (**optional**) e nastro terilene.

**CARATTERISTICHE:**

Lunghezza lamella 15 mm

Cassonetto e spiaggia in metallo

Cassonetto dimensioni L 19 x H 27 mm

**Misure consigliate (mm):**

Minima di realizzazione con orientabile + salita/discesa - Larghezza 250



Minima di realizzazione con solo orientabile - Larghezza 150

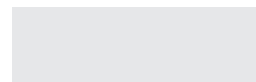

Massima di realizzazione Larghezza 2500 - Altezza 3000

**TIPO MISURE**

**Misura finita:** veneziana realizzata con le misure esecutive dell'ordine

**Misura luce** (architettonica): veneziana realizzata con - 5 mm in larghezza

N.B. L'altezza della veneziana verrà sempre maggiorata: es. H 1320 mm diventerà H 1350 mm

## PARTICOLARI

**COLORAZIONI DISPONIBILI**

Fare riferimento alla nostra cartella colori.

**INGOMBRO VENEZIANA IMPACCHETTATA (MM)**

Altezza	Ingombro
1000	70
1500	80
2000	90
2500	100

**PREZZO MINIMO FATTURABILE 1,50**

Veneziana 15 MM	€ 72,00 / mq
Veneziana 15 MM MICROFORATA	€ 80,00 / mq
Supplemento guide laterali	+ € 18,00 / mq
Supplemento per veneziana larghezza inferiore a 400 mm	+ 35 %

Tutti i prezzi riportati sono da intendersi IVA esclusa e merce F/co Binasco (MI) - Le immagini riprodotte sono puramente indicative e potrebbero subire variazioni.

**DESCRIZIONE:**

Veneziana con lamella di spessore da 25 mm. Funzionamento salita/discesa a corde, orientamento ad asta, guide laterali (**optional**) e nastro terilene.

**CARATTERISTICHE:**

Lunghezza lamella 25 mm

Cassonetto e spiaggia in metallo

Cassonetto dimensioni L 19 x H 27 mm

**Misure consigliate (mm):**

	Minima di realizzazione con orientabile + salita/discesa - Larghezza 250
	Minima di realizzazione con solo orientabile - Larghezza 150
	Massima di realizzazione Larghezza 2500 - Altezza 3000

**TIPO MISURE**

**Misura finita:** veneziana realizzata con le misure esecutive dell'ordine

**Misura luce** (architettonica): veneziana realizzata con - 5 mm in larghezza

N.B. L'altezza della veneziana verrà sempre maggiorata: es. H 1320 mm diventerà H 1350 mm

## PARTICOLARI

**COLORAZIONI DISPONIBILI**

Fare riferimento alla nostra cartella colori.

**INGOMBRO VENEZIANA IMPACCHETTATA (MM)**

Altezza	Ingombro
1000	60
1500	70
2000	80
2500	90

**PREZZO MINIMO FATTURABILE 1,50**

Veneziana 25 MM	€ 55,00 / mq
Veneziana 25 MM MICROFORATA	€ 66,00 / mq
Supplemento guide laterali	+ € 18,00 / mq
Supplemento per veneziana larghezza inferiore a 400 mm	+ 35 %





**DESCRIZIONE:**

Veneziana con lamella di spessore da 35 mm. Funzionamento salita/discesa e orientamento a corde, guide laterali (optional) e nastro terilene.

**CARATTERISTICHE:**

- Lunghezza lamella 35 mm
- Cassonetto e spiaggia in metallo
- Cassonetto dimensioni L 37 x H 37 mm

**Misure consigliate (mm):**

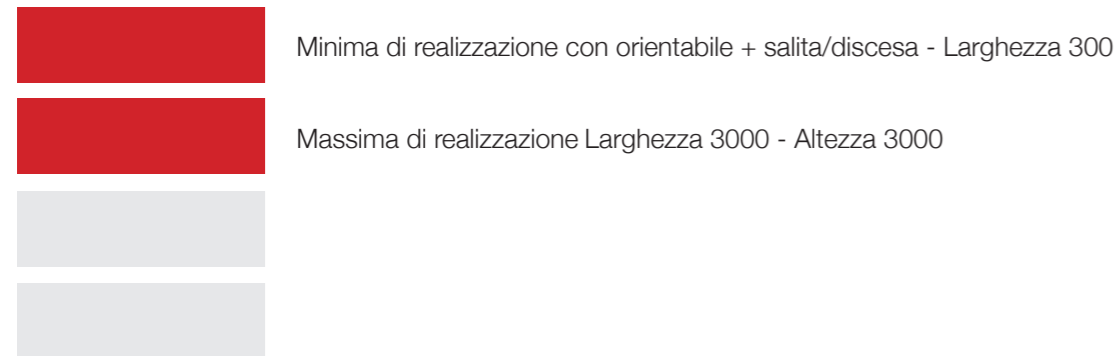

**TIPO MISURE**

**Misura finita:** veneziana realizzata con le misure esecutive dell'ordine

**Misura luce** (architettonica): veneziana realizzata con - 10 mm in larghezza

N.B. L'altezza della veneziana verrà sempre maggiorata: es. H 1320 mm diventerà H 1350 mm

PARTICOLARI



**COLORAZIONI DISPONIBILI**

Fare riferimento alla nostra cartella colori.

**INGOMBRO VENEZIANA IMPACCHETTATA (MM)**

Altezza	Ingombro
500	70
1000	80
1500	90
2000	100
2500	112
3000	123

**PREZZO MINIMO FATTURABILE 1,70**

Veneziana 35 MM	€ 82,00 / mq
Supplemento per veneziana larghezza inferiore a 400 mm	+ 20 %
Supplemento per guide e comandi fuori standard	+ € 30,00 / CAD.

Tutti i prezzi riportati sono da intendersi IVA esclusa e merce F/co Binasco (MI) - Le immagini riprodotte sono puramente indicative e potrebbero subire variazioni.



**DESCRIZIONE:**

Veneziana con lamella di spessore da 50 mm. Funzionamento salita/discesa e orientamento a corde, guide laterali (**optional**) e nastro terilene. Su richiesta è possibile realizzare le veneziane con nastro in pvc (**optional**).

**CARATTERISTICHE:**

Lunghezza lamella 50 mm

Cassonetto e spiaggia in metallo

Cassonetto dimensioni L 57 x H 50 mm

**Misure consigliate (mm):**

	Minima di realizzazione con orientabile + salita/discesa - Larghezza 300
	Massima di realizzazione Larghezza 3000 - Altezza 3000

**TIPO MISURE**

**Misura finita:** veneziana realizzata con le misure esecutive dell'ordine

**Misura luce** (architettonica): veneziana realizzata con - 10 mm in larghezza

N.B. L'altezza della veneziana verrà sempre maggiorata: es. H 1320 mm diventerà H 1350 mm

## PARTICOLARI

**COLORAZIONI DISPONIBILI**

Fare riferimento alla nostra cartella colori.

**INGOMBRO VENEZIANA IMPACCHETTATA (MM)**

Nastro terilene		Nastro pvc	
Altezza	Ingombro	Altezza	Ingombro
500	100	500	100
1000	120	1000	120
1500	140	1500	140
2000	160	2000	178
2500	180	2500	205
3000	200	3000	242

**PREZZO MINIMO FATTURABILE 1,70**

Veneziana 50 MM con nastro terilene Venezia	€ 60,00 / mq
50 MM con nastro in PVC	€ 60,00 /mq
Veneziana 50 MM con nastro in COTONE	€ 64,00/mq
Supplemento guide laterali	+ € 18,00 / mq
Supplemento per veneziana larghezza inferiore a 400 mm	+ 20 %
Supplemento per guide e comandi fuori standard	+ € 30,00 / CAD.



Mantovana verniciata (lunghezza standard 2 mt.)	€ 103,00 / cad.
Scaletta terilene	€ 5,00 / ml
Nastro in pvc	€ 13,00 / ml
Corda per 35/50 mm	€ 2,00 / ml
Corda per 15/25 mm	€ 2,00 / ml
Guida in nylon	€ 2,50 / ml
Ferma nastro per 35 mm	€ 2,20 / cad.
Ferma nastro per 50 mm	€ 2,20 / cad.
Orientatore per 35/50 mm	€ 6,00 / cad.
Orientatore per 15/25 mm	€ 4,00 / cad.
Ferma corda salita/discesa per 15/25 mm	€ 4,00 / cad.
Ferma corda salita/discesa per 35/50 mm	€ 6,00 / cad.
Tappo terminale/spiaggiale per 35/50 mm	€ 2,00 / cad.
Supporto per guida staffa a "L" o "Z"	€ 2,00 / cad.
Morsetto guida per 35/50 mm	€ 1,70 / cad.
Morsetto guida per 15/25 mm	€ 1,50 / cad.
Morsettone guida per 50 mm	€ 3,80 / cad.
Molla per guida 50 mm	€ 1,70 / cad.
Cavallotto con traversino	€ 3,00 / cad.
Scatoletta con traversino	€ 6,00 / cad.
Nappina/campanella	€ 1,30 / cad.
Tappo laterale per cassetto	€ 2,50 / cad.

# PORTE A SOFFIETTO

# PORTE A SOFFIETTO



PORTE A SOFFIETTO



**DESCRIZIONE:**

Porta a soffietto in pvc, completa di binario di scorrimento superiore. Chiusura mediante calamita, su richiesta è possibile montare una serratura sulla porta. È possibile realizzare porte ad una oppure due ante con chiusura centrale con o senza vetri

**COLORAZIONI DISPONIBILI**

Fare riferimento alla nostra cartella colori

**Misura finita:**

Misura finita: porta realizzata con le misure esecutive dell'ordine

Misura luce (architettonica): porta realizzata con - 40 mm in altezza

**OPTIONAL**

Serratura con chiave	+ € 44,00 / cad.
Chiusura centrale min. fatt. 4,00 mq	+ € 87,00 / cad.
Binario superiore in alluminio	+ € 74,00 / ml

**PREZZO MINIMO FATTURABILE 1 ANTA 2,00 / MQ**

Soffietto PVC Tinta unita	€ 95,00 / mq
Soffietto PVC Stampato	€ 142,00 / mq
Soffietto PVC Tinta unita con vetri	€ 148,00 / mq
Soffietto PVC Stampato con vetri	€ 195,00 / mq

Tutti i prezzi riportati sono da intendersi IVA esclusa e merce F/co Binasco (MI) - Le immagini riprodotte sono puramente indicative e potrebbero subire variazioni.



1. Il presente listino annulla e sostituisce ogni altro rilasciato in precedenza.
2. L'ordine dovrà essere inoltrato con l'apposito modulo d'ordine compilato in ogni sua parte.
3. Le misure devono essere espresse in mm e fare riferimento solo ed esclusivamente alle quote esecutive.
4. A ricevimento dell'ordine vi sarà trasmesso il relativo preventivo che, in caso di conferma, dovrà essere rinviato timbrato e firmato per conferma, allegando il modulo d'ordine con le misure definitive (salvo diversi accordi presi in precedenza).
5. Eventuali variazioni sull'ordine dovranno essere comunicate tramite fax entro 24 ore dalla avvenuta conferma dello stesso.
6. In caso di modifica sull'ordine, verrà automaticamente ricalcolato il preventivo di spesa, il quale dovrà essere riconfermato come il precedente.
7. Si terrà conto di eventuali reclami, solamente se perverranno a mezzo fax, raccomandata r.a. o PEC entro e non oltre 8 gg. dal ricevimento della merce.
8. I termini di consegna sono dati a titolo indicativo e non sono di rigore. Un ritardo di consegna non può dar luogo né a penalità, né a danni e interessi, né giustifica l'annullamento dell'ordine  
Detti reclami non saranno presi in considerazione dopo il termine stabilito.
9. L'azienda si riserva in ogni momento di apportare modifiche parziali o radicali ai prodotti. Le informazioni tecniche e di utilizzo dei beni contenute nel listino sono riferite ai prodotti correttamente installati. Nel caso non vengano rispettati i parametri che verranno riportati in seguito, la ditta Paflex s.r.l. non si assumerà alcuna responsabilità nel caso di malfunzionamento del prodotto.
10. In caso di materiale difettoso la garanzia riguarda esclusivamente la sostituzione del materiale. Nulla è dovuto per richieste di risarcimento e spese sostenute per la sostituzione. L'utilizzo errato o la manomissione del prodotto comportano il decadimento della garanzia.
11. Non si accettano resi se non autorizzati.
12. La merce inviata viaggia a rischio e pericolo del committente in conformità dell'articolo 1693 del Codice Civile.
13. Paflex s.r.l. applicherà le condizioni di pagamento già precedentemente accordate ad ogni cliente. In caso di ritardato pagamento, verranno sospesi tutti gli eventuali ordini in corso. Per qualsiasi controversia si intende competente il Foro di Milano.
14. I prezzi riportati nel listino sono da intendersi **IVA ESCLUSA, SPESE DI IMBALLO ESCLUSE e MERCE F/CO BINASCO (MI)**.
15. Le spese bancarie per eventuali insoluti sono a carico totale dell'acquirente.
16. Al ritiro la propria merce deve essere controllata.
17. Per qualsiasi tipo di fornitura al di fuori dello standard richiedere preventivo e tempi di consegna.
18. Tutti gli ordini, le conferme o variazioni, devono essere fatte tramite fax o mail. Paflex s.r.l. non si assume alcuna responsabilità per le comunicazioni verbali.



paflex

Via Giuseppe Garibaldi, 23  
20082 Binasco (MI)

Tel. **02 905 24 97**

Fax 02 905 36 58

[info@paflex.it](mailto:info@paflex.it)

[www.paflex.it](http://www.paflex.it)